



사용설명서

매직쉐프 쌀냉장고



MERC-W10KGB/W

본 사용 설명서를 끝까지 읽으신 후 안전한 곳에 보관해 주시기 바랍니다.



1929년에 설립된 이래 약 90년간 “내 집에 꼭 맞는 제품 : SO RIGHT AT HOME”
이라는 슬로건으로 브랜드가 목적하는 (TARGET) 고객에게 꼭 맞는 (RIGHT) 제품을
알맞은 (RIGHT) 가격에 공급해 왔습니다.



본 사용 설명서를 끝까지 읽으신 후 안전한 곳에 보관해 주시기 바랍니다.

1. 주요 안전 수칙 사항	03
2. 제품 사양 및 설명도	05
3. 사용 방법	08
4. 세척 및 관리	12
5. 문제 해결	13

주요 안전 수칙 사항

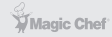

고객님의 안전을 위하여 주요 안전 수칙 사항을 반드시 읽어 주시기 바라며
본 설명서를 완전히 숙지하신 후 기기를 작동해 주시기 부탁드립니다.

1. 본 사용 설명서를 끝까지 읽으신 후 기기를 작동해 주십시오.
2. 사용하시는 공간의 전격 전압이 제품에 붙어있는 '레이팅 라벨'의 전압 사양과 일치하는지 그리고 사용 공간의 소켓이 본 제품의 플러그 사양과 일치하는지 확인해 주시기 바랍니다.
3. 전원 코드 및 플러그가 손상된 경우에는 절대로 제품을 사용하지 마시고, 즉각 전원을 끄신 후 플러그를 소켓에서 분리한 후 지정된 서비스 센터에 접수하여 적절한 수리 또는 교체를 받으시기 바랍니다.
4. 장기간 사용을 하지 않거나 세척 시 반드시 전원 플러그를 분리해 주십시오.
5. 제품 설치 시에는 다른 물체와 최소 8cm 정도의 간격을 유지하여, 공기가 들어가고 나가는 순환 작업이 원활할 수 있도록 협조 부탁드립니다.
6. 본 기기를 열이 발생하는 곳의 근처, 화구 근처, 또는 기타 고온이 발생하는 곳 근처에 설치하지 마십시오.
7. 벤젠, 신나 등 화학성 물질이 있는 세척제 또는 철 수세미 등의 날카로운 재질의 도구를 이용하여 본 기기를 세척하지 마십시오.
8. 화재 및 쇼트를 방지하지 위하여 절대로 이물질들 기기 안에 삽입하지 마십시오.
9. 본 기기는 가정용으로 제작되었으며 상업용 및 실외에서의 사용을 금합니다.
10. 본 설명서를 안전한 곳에 보관해 주시고 다른 사람에게 기기를 주실 경우, 본 설명서도 같이 전달해 주시기 바랍니다.
11. 본 설명서의 사용 방법 및 목적 외의 용도로 기기를 다룰 경우 심각한 부상, 고장 또는 기기의 손상이 있을 수 있으니 주의 바랍니다.
12. 본 설명서의 사용 방법 및 용도 외 사용으로 인한 모든 손실, 부상, 고장에 대해서는 제조사, 판매처, 또는 수입원은 책임을 지지 않습니다.
13. 본 사용 설명서를 끝까지 읽고 안전 수칙을 준수하여 발생할 수 있는 부상 및 고장, 손상을 방지해 주십시오.

주요 안전 수칙 사항

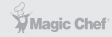

고객님의 안전을 위하여 주요 안전 수칙 사항을 반드시 읽어 주시기 바라며 본 설명서를 완전히 숙지하신 후 기기를 작동해 주시기 부탁드립니다.

CAUTION

※ 본 기기는 방수 처리가 된 제품이 아니므로
기기 안에 물을 붓거나 젖은 물체를 넣거나 물이나 기타 액체에 담그지 마십시오.
※ 본 기기는 가정용 및 실내용으로 제작되었습니다.

14. 본 기기는 유아 및 지적, 물리적 장애가 있는 이들이 사용하기에 적합하지 않습니다.
정상적인 성인의 철저한 관리 감독 및 안전 교육이 시행되지 않은 채 임의로 위 명시된 이들이 기기를 다루지 않도록 주의 바랍니다.
15. 본 기기를 사용 시 반드시 안전 수칙을 준수하여 혹시라도 일어날 수 있는 안전사고에 각별한 주의를 기울여 주시기 바랍니다.
16. 본 기기를 밟고 올라가거나 본 기기에 앉지 마십시오.
17. 본 기기를 유아 및 어린이 또는 위험을 감지하지 못하는 이들 주변에 방치하지 마십시오.
18. 본 기기를 높은 위치에 설치하지 마십시오. 기기가 떨어져 손상 및 부상의 위험이 있습니다.
19. 본 기기를 폭발의 위험이 있는 '에어로졸' 캔 또는 불이 붙을 수 있는 물질 근처에 위치하지 마십시오.
20. ***경고:**
본 기기 설치 시 전원 코드가 영키거나 발에 걸리지 않도록 주의 바랍니다.
21. ***경고:**
본 기기의 뒷부분에 멀티탭 또는 연장선을 위치하지 마십시오.
22. 전원 코드 및 전원 플러그가 손상된 경우 반드시 지정된 서비스 센터의 숙련된 테크니션을 통하여 교체 또는 수리를 받으시기 바랍니다. 임의로 기기를 수리하려는 시도를 하지 마십시오.



본 제품을 안전하게 사용할 수 있도록 아래 사용방법을 준수해 주시기 바랍니다.

제품 사양

모델명	MERC-W10KGB / MERC-W10KGW
용량	10kg
내부 온도	15 ~ 19°C
정격 전압	220-240V~, 50/60Hz
사용 전력	60W
제품 사이즈	453(L) x 218(W) x 495(H)mm
포장 사이즈	520(L) x 275(W) x 548(H)mm
제품 무게	6.7kg
포장 무게	7.8kg



본 제품을 안전하게 사용할 수 있도록 아래 사용방법을 준수해 주시기 바랍니다.

제품 외관

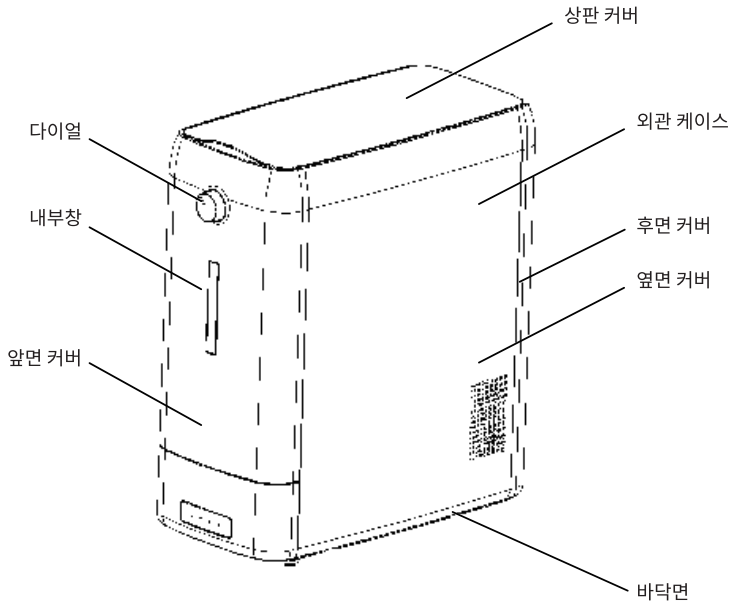

Figure 1



본 제품을 안전하게 사용할 수 있도록 아래 사용방법을 준수해 주시기 바랍니다.

기능 버튼

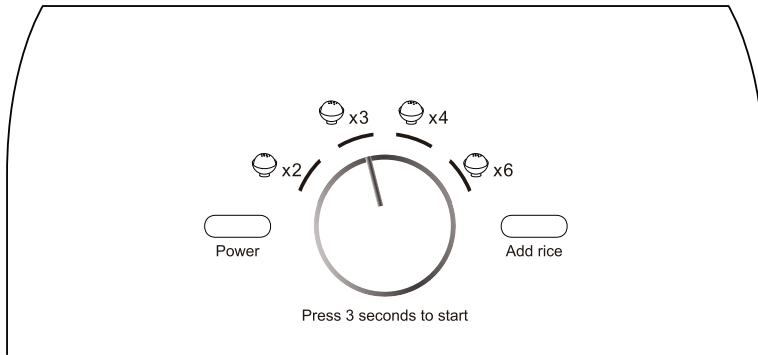

Figure 2

Power	전원 표시등
Add rice	쌀 부족 표시등
x2	2공기
x3	3공기
x4	4공기
x6	6공기
Press 3 seconds to start	3초간 눌러 시작 또는 3초간 눌러 전원 끄기



본 제품을 안전하게 사용할 수 있도록 아래 사용방법을 준수해 주시기 바랍니다.

사용 방법

본 기기를 작동하기 전 먼저 상판 커버를 여신 후 쌀을 쌀통에 부어 주신 다음 상판 커버를 닫아 주시기 바랍니다. (아래 그림 참고)



Figure 3

1. 전원 플러그를 소켓에 연결해 주십시오.
전원이 연결되면 '삐' 하고 전원 연결음이 발생합니다.
전원 표시등과 쌀 부족 표시등이 3번 깜빡일 것입니다.
이후 기기는 대기 모드 상태로 진입합니다.



본 제품을 안전하게 사용할 수 있도록 아래 사용방법을 준수해 주시기 바랍니다.

사용 방법

2. **전원 켜기:** 다이얼을 3초 이상 눌러 주십시오.

다이얼을 원하시는 쌀 분량에 맞추어 돌려주신 후 다이얼을 한번 눌러 주십시오.

설정하신 쌀 분량이 밑으로 담기며 '삐' 소리가 동시에 발생합니다.

작업이 끝나면 3번의 '삐' 소리의 알림음이 발생합니다.

3. 2번 작업이 끝났으면 제품 하단의 쌀 트레이를 잡아서 빼내어 주십시오. (아래 그림 참고)

트레이에 담긴 쌀을 다 옮기셨으면 다시 트레이를 기기에 제대로 체결해 주십시오.

4. **전원 끄기:** 다이얼을 3초간 눌러 주시면 전원이 꺼집니다.

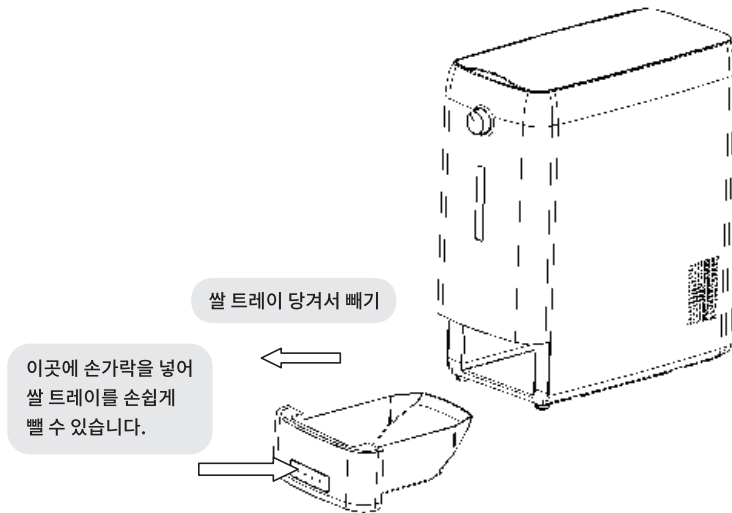

Figure 4



본 제품을 안전하게 사용할 수 있도록 아래 주의사항을 준수해 주시기 바랍니다.

CAUTION

- 3분 이상 아무런 작업을 시행하지 않으면 기기는 '수면 모드'로 진입합니다.
다이얼을 누르거나 돌려서 기기를 다시 작동 모드로 재진입시킬 수 있습니다.

***수면모드:** 기기의 전원이 켜진 후 또는 작업을 마친 후 아무런 동작을 하지 않으면, 약 3분 후 기기는 수면 모드로 진입합니다. 전원 표시등의 불빛의 강도가 약해지며 쌀 투입구 내부는 15 ~ 19°C 사이로 냉장 상태가 유지됩니다.

수면 모드에서 벗어나고 싶으시면 다이얼을 누르거나 돌려서 간단히 다시 작업을 재개하실 수 있습니다. 전원 표시등의 불빛이 다시 환해지며 작업을 하실 수 있습니다. 수면 모드, 대기 모드, 또는 작업 시에도 전원 표시등에 불빛이 들어오고 있는 한 기기 내부는 항상 위 적정 온도를 유지시켜 주어 최적의 쌀 보관 상태를 유지시켜 줍니다.

- 쌀 트레이가 수용할 수 있는 최대 용량은 약 12공기 분 무게의 쌀입니다.
만약 12공기 분 무게를 초과하여 쌀 트레이에 쌀을 투입하면 알람이 '삐삐삐' 하고 3번 울려 알려 주며, 쌀이 더 이상 담길 수 없음을 경고해 줍니다.
- 만약 쌀 트레이가 본체에 체결이 되지 않은 상태라면 기기는 작업이 완료되어도 쌀이 담기지 않습니다. 알람이 '삐삐삐' 하고 3번 울려서 경고를 해 줍니다.
- 쌀 투입 공간에 쌀이 부족하면 '쌀 부족 표시등'이 깜빡입니다.
- 만약 3번의 '삐삐삐' 하는 경고음이 들린다면 쌀 트레이가 제대로 체결이 되었는지 또는 쌀 트레이에 쌀이 가득 담겨 있는지 확인해 주십시오.
- 본 제품을 사용 시 상판 커버는 반드시 항상 닫혀 있어야 합니다.
이것은 안에 담겨 있는 쌀의 변질, 습기 형성을 막아 주며 먼지, 이물질, 벌레 등의 유입을 막아 주는 역할을 합니다.
- 내부에 담겨 있는 쌀에 습기가 머금기 시작하면 쌀 트레이에 담기는 쌀의 양이 물기 때문에 줄어들 수 있습니다. 따라서 항상 건조된 상태의 쌀을 사용하시기 바라며 상판 커버는 쌀 투입 시 외에는 항상 닫아 주시기 바랍니다.



본 제품을 안전하게 사용할 수 있도록 아래 주의사항을 준수해 주시기 바랍니다.

! CAUTION

- 간혹 쌀 트레이에 쌀이 투입될 시 튀어서 트레이와 기기 내부 사이에 흘러진 쌀이 남아 있을 수 있습니다. 수시로 확인하여 잔량의 쌀이 기기 내부에 누적되지 않도록 치워 주시기 바랍니다. 쌀 트레이 체결 시 걸리거나 기기 내부에 남아 쌀이 변질될 수 있습니다.

참고

Figure 2 그림에 표시된 대로 본 기기는 4단계의 쌀을 담을 수 있는 양을 조절할 수 있습니다.
 x 2 = 2공기 / x 3 = 3공기 / x 4 = 4공기 / x 6 = 6공기 분의 양을 표시합니다.

1공기 분의 밥그릇 규격은 식당에서 사용하는 스테인리스 밥공기보다는 약간 큰 집밥용 밥공기 규격인 11.43cm 지름과 7~8cm 높이의 분량입니다.

원하시는 단계의 쌀 양을 선택하신 후 작업을 마치시면 쌀 트레이에 담긴 쌀을 빼내어 용기에 옮겨 담으신 후 다음 작업을 하시는 것이 좋습니다.

쌀 트레이가 수용할 수 있는 최대 용량은 12공기 분의 쌀이며, 12공기 분의 쌀이 다 담긴 후에는 더 이상 기기가 쌀 트레이에 쌀을 공급해 줄 수 없습니다.

이점 참고해 주시기 바랍니다.

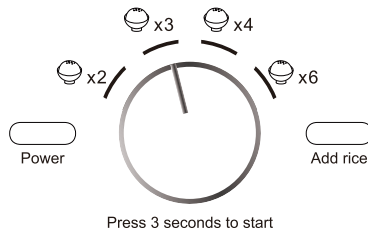



주의: 세척 및 관리 시 전원 플러그를 항상 먼저 소켓에서 분리해 주십시오.

세척 및 관리

- ① 상판 커버를 위로 올려서 90° 각도를 유지한 상태에서 잡아당겨 외관 케이스로부터 상판 커버를 분리해 주십시오.
- ② 젖은 수건 및 천으로 기기의 안쪽 및 바깥쪽을 닦아 주시기 바랍니다.
- ③ 화학성 성분이 있는 세제 및 거친 표면의 수세미 등을 사용하지 마십시오. 표면 변질, 변색 또는 코팅이 벗겨질 수 있습니다.
- ④ 마른 수건 또는 천으로 기기 내, 외부에 남아 있는 물기를 말끔히 제거해 주십시오.
- ⑤ 기기를 물이나 기타 액체에 담그지 마시고, 물을 부어서 기기를 세척하지 마십시오. 공기가 유입되고 빠지는 구멍에 물을 붓거나 투입하지 마십시오.

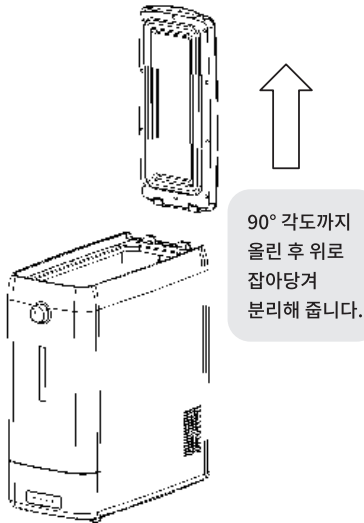

Figure 5

! CAUTION

- 세척 전 안에 담겨 있는 쌀은 반드시 다른 용기에 미리 옮겨 주십시오.
- 전기 쇼크를 방지하기 위하여 세척 전 반드시 전원을 끄신 후 전원 플러그를 소켓에서 분리해 주십시오.
- 실리콘 패키징을 무리하게 잡아당기지 마십시오.



본 제품을 안전하게 사용할 수 있도록 아래 사용방법을 준수해 주시기 바랍니다.

문제 해결

서비스 센터에 접수하기 전 아래 사항을 확인해 보시고 자가 진단을 통해 문제 해결을 스스로 하실 수 있습니다. 아래 표를 참고하신 후 문제 해결을 먼저 시도해 보시기 바랍니다.

순번	문제	추정 사유	해결 방법
1	다이얼을 누른 후에 쌀이 나오지 않음	쌀 트레이가 꽂았습니다.	쌀 트레이를 빼내어 쌀을 다른 용기에 옮기신 후 다시 체결해 주십시오.
2	다이얼을 누른 후에 쌀이 나오지 않음	쌀 트레이가 본체에 제대로 체결되지 않았습니니다.	틀에 맞게 쌀 트레이를 본체에 체결해 주십시오.
3	쌀 트레이에 나오는 쌀의 양이 부족함	쌀 투입 공간에 쌀이 충분히 담겨 있지 않습니다.	[쌀 부족 표시등]이 깜빡인다면, 상판 커버를 열고 쌀을 공급해 주십시오.
4	[쌀 부족 표시등]이 깜빡임	쌀 투입 공간에 쌀이 충분히 담겨 있지 않습니다.	상판 커버를 열고 쌀을 공급해 주십시오.
5	[전원 표시등]과 [쌀 부족 표시등]이 동시에 깜빡이며 연속적으로 알림음이 발생함	이물질이 걸려 있어 알 수 없는 설정으로 기기가 인식함	기기의 전원을 끈 후 몇 초 후 전원을 다시 연결해 주십시오. 이후 원하시는 쌀의 양을 설정하신 후 작업 시작 버튼을 눌러 정상적으로 작동하는지 확인해 주십시오. 만약 재부팅 이후에도 동일한 문제가 지속된다면 서비스 센터에 접수 바랍니다.



본 제품을 안전하게 사용할 수 있도록 아래 사용방법을 준수해 주시기 바랍니다.

CAUTION



본 기기는 일반 쓰레기로 처리하실 수 없는 폐가전류에 속합니다.
가까운 구청에 연락하여 적합한 규범에 따라 알맞게
분리수거에 협조해 주시기 부탁드립니다.

제품보증서

쌀냉장고
(가정용)
품질보증기간 1년

판매자 상호 및 연락처	(☎)
구입일 (판매자 기입란)	년 월 일

- 일반 제품을 영업용으로 전환하여 사용할 경우의 보증기간은 반으로 단축 적용됩니다. (영업장, 하숙시설, 공공장소 등)
- 품질보증기간은 제품 구입일자 부터 기산하며, 구입일을 확인할 수 없을 때는 제품제조일 또는 수입통관일로부터 3개월이 경과한 날 부터 품질보증기간을 기산합니다.

유상 서비스

고장이 아닌 경우

(기구세척, 조정, 사용설명, 설치 등 제품고장이 아닌 경우)

- 사용설명 및 분해하지 않고 간단한 조정시
- 인터넷, 안테나, 유선번호 등 외부환경 문제시
- 배송된 제품 초기 설치 및 판매점에서 부실하게 설치해주어 재설치 시
- 제품의 이동, 이사 등으로 인한 설치 변경시
- 제품 내부 먼지 세척 및 이물 제거시
- 타사 제품(소프트웨어 포함)으로 인한 고장 및 고장 설명시
- 구입시 고객요구로 설치한 후 재설치시
- 고객의 필요에 다른 서비스 요청시 (해당제품)
*가스제품 열량변경, 제품청소 등

소비자 과실로 고장인 경우

- 소비자의 취급 부주의 및 잘못된 수리로 고장 발생시
- 가스종류, 가스압, 전기용량을 틀리게 사용하여 고장이 발생된 경우 (해당제품)
- 외부 충격이나 떨어뜨림 등에 의한 고장, 손상 발생시
- 당사에서 미지정된 소모품, 옵션품 사용으로 고장 발생시
- 당사에서 인정하지 않은 사람이 설치 또는 서비스를 실시하여 고장 발생시
- 사용설명서 내에 "주의사항"을 지키지 않아 고장 발생시

그밖의 경우

- 천재지변 (낙뢰, 화재, 연해, 수해 등)에 의한 고장 발생시
- 소모성 부품의 수명이 다한 경우
- 기본 설치 조건 외 추가설치시 유상 청구
- 전시품 구입시 외관품 수리는 유상 청구

◆ 무상서비스

품질 보증기간 이내에 정상적인 사용 상태에서 발생한 고장 또는 결함.

- ※ 고장이 아닌 경우 서비스를 요청하면 요금이 청구되므로 서비스 신청전 사용설명서를 참고하십시오.
- ※ 이 보증서는 대한민국에서만 사용되며 다시 발행하지 않으므로 사용설명서와 함께 잘 보관해 주십시오.

■ 수입원 : (주)매직쉐프
■ A/S 및 문의처 : 031-547-2000

MERC-W10KGB/W
매 직 웨 프 쌀 냉 장 고

※ 본 제품은 소비자분쟁해결 기준에 의거하여 교환 또는 보상을 받을 수 있습니다.

• 반품 및 교환처 : 구입처 • A/S 및 문의처 : 031-547-2000