



UV STERILIZER & DRYER

매직셰프 UV 젖병소독기

사용설명서

제품 사용 전 사용 설명서를 반드시 읽고 정확하게 사용하십시오.
사용설명서는 찾기 쉬운 장소에 잘 보관하십시오.

MEUC-S20W

안전 수칙 사항



여러분의 안전을 위해 본 설명서를 끝까지 읽어주신 후 기기를 작동해 주시기 바라며 아래 중요 안전 수칙 사항을 반드시 지켜 주시기 바랍니다.

1. 설명서를 끝까지 읽어주신 후 기기를 작동해 주시기 바랍니다.
2. 사용하시는 공간의 전압 사양이 제품의 정격 전압 사양과 일치하는지 확인 바랍니다.
3. 전기 쇼크, 화재, 또는 고장을 방지하기 위해 절대로 전원 코드, 기기 본체를 물이나 기타 다른 액체에 담그지 마십시오.
4. 세척 전, 기기 분리 및 조립 시, 그리고 장기간 사용하지 않을 시 반드시 전원 플러그를 전원 소켓에서 분리해 주십시오.
5. 전원 코드 또는 플러그가 손상되었을 시 사용하지 마시고 반드시 지정된 서비스 센터에 접수하여 적절한 수리 또는 교체를 받으시기 바랍니다.
6. 본 제품에 동봉된 정품 부품 및 구성품 외 타사 또는 시중에서 판매되는 호환용 부품 또는 구성품을 사용하지는 것을 권장하지 않습니다. 화재, 전기 쇼크, 또는 부상의 위험이 있을 수 있으며 이로 인한 고장 또는 부상은 무상 보증 범위에 해당되지 않습니다.
7. 본 기기가 화구, 또는 열이 발생하는 액체 및 물체 근처에 위치하지 않도록 주의 바랍니다.
8. 본 기기의 전원 코드가 테이블 또는 가구 등에 늘어뜨려져서 걸려 넘어지거나 기기가 떨어지지 않도록 주의 바랍니다.
9. 기기는 반드시 평평하고 안정된 공간에 위치해야 하며 기기 위에 어떠한 물체를 올려놓거나 커버를 씌우지 마십시오.
10. 전원 플러그를 소켓에서 분리 시 반드시 플러그를 손으로 안정적으로 잡은 상태에서 분리해 주십시오. 절대로 전원 코드를 당겨서 분리하려는 시도를 하지 마십시오.
11. 본 기기의 본래 목적 외에 다른 용도로 기기를 사용하지 마십시오.
12. 본 기기는 가정용이며 실내에서 사용하도록 제작되었습니다.
13. 본 기기는 7세 미만의 어린이, 정신적 또는 물리적 장애를 가진 이가 임의로 사용하지 못하도록 설계되었습니다. 위에 명시된 이들이 기기에 접근을 하는 경우 반드시 충분한 안전 교육 및 관리 감독하에 기기를 다룰 수 있도록 각별한 주의 바랍니다.
14. UV 램프가 위치하고 있는 공간에 살균이 필요한 물품, 물체가 닿지 않도록 주의 바랍니다. 또는 수납공간이 너무 빽빽하게 채워지지 않도록 약간의 여유 공간을 확보해 주시기 바랍니다.
15. 본 기기는 과전압이 내부로 유입되었을 시 UV 램프가 자동으로 꺼지도록 설계되었습니다.
16. 우천 시 혹은 낙뢰 시 제품을 사용하지 마십시오.

안전 수칙 사항



여러분의 안전을 위해 본 설명서를 끝까지 읽어주신 후 기기를 작동해 주시기 바라며 아래 중요 안전 수칙 사항을 반드시 지켜 주시기 바랍니다.

⚠ 주의

유아 및 어린이가 본 기기를 가지고 장난치지 않도록 주의 바랍니다.



본 기기를 임의로 분해, 수리, 또는 변형 시키려는 시도를 하지 마십시오. 기기 고장 또는 불량 의심될 경우에 반드시 지정된 서비스 센터에 접수하여 숙련된 테크니션을 통하여서 기기 점검, 수리를 받으시기 바랍니다.

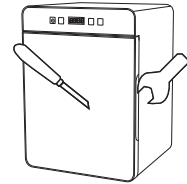

UV 램프를 정면으로 응시하는 것을 피하시고 UV 광선이 피부에 직접 닿지 않도록 주의해 주시기 바랍니다.

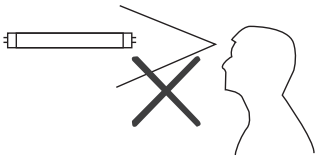

설치 시 본 기기가 직사광선에 노출되지 않도록 주의 바랍니다.

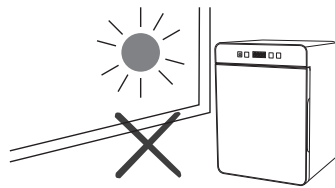

기기가 작동 중일 시 캐비닛 도어를 열지 마십시오.

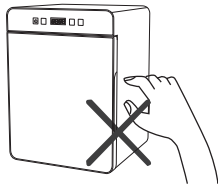

UV 램프 교체 시에는 반드시 전원을 끄신 후 전원 플러그를 소켓에서 분리해 주시기 바랍니다.

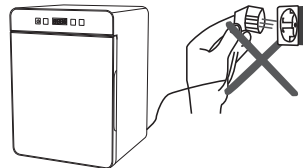

제품 설명도



아래 그림은 본 기기의 각 부의 명칭이오니 참고 바랍니다.

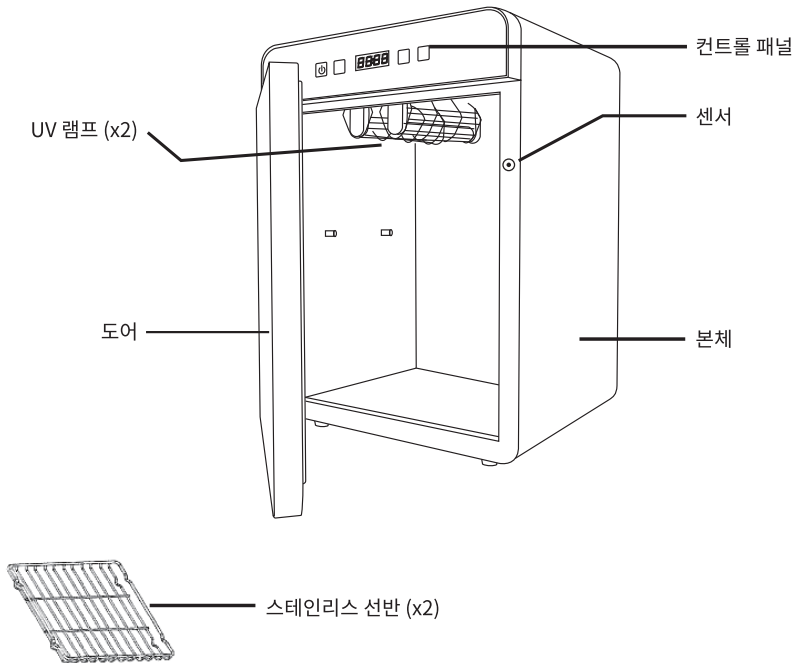

작동 방법



본 사용 설명서를 끝까지 읽으신 후 기기를 작동하시기 바랍니다.

처음 사용하시기 전

1. 기기의 모든 구성품이 동봉되어 있는지 확인 바랍니다.
구성품이 누락되었다면 판매처 또는 지정된 서비스 센터에 접수해 주시기 바랍니다.
2. 캐비닛 내부에 안착되어 있는 UV 램프가 제대로 고정되어 있는 상태인지 확인 바랍니다.
만약 UV 램프 보호망 또는 UV 램프 자체가 빠져 있다면 설명서 뒤에 명시된 UV 램프 교체 방법을 참고하여 제대로 고정시켜 주시기 바랍니다.
3. 스테인리스 선반 2개 중 평평하게 제조된 선반은 캐비닛 중간에 삽입하고 중간에 볼록 튀어나온 선반은 기기 하단에 볼록한 부분이 밑으로 향하게 하여 삽입해 주시기 바랍니다.
살균 또는 건조하시려는 물품의 크기가 크다면 중간 선반은 체결을 하지 않으셔도 됩니다.
4. 스테인리스 선반은 일자로 무리하게 삽입하지 마시고 한쪽 방향을 약간 기울여서 삽입하셔서 해당 위치에 체결해 주시기 바랍니다.

- ㉠ 처음 전원 플러그를 소켓에 연결했을 시 기기는 '빠' 하는 연결음이 발생되며 전원 버튼에 잠시 빨간색의 불이 점등되며 이내 꺼집니다. 표시창은 '----' 으로 표기되며 깜빡이면서 기기는 '대기 모드' 상태로 전환됩니다.
- ㉡ 대기 모드 시 또는 작동 모드 시 아무런 조치를 취하지 않으면 기기는 약 1분 후에 자동으로 전원이 꺼집니다.
- ㉢ 전원이 꺼진 상태에서 전원 버튼을 누르시거나 도어를 열었다 닫으시면 전원이 다시 연결된 상태로 되어 대기 모드로 전환됩니다.
- ㉣ 컨트롤 패널은 왼편부터 전원(ON/OFF), 살균(STERILIZE), 표시창, 건조(DRY), 자동(AUTO) 순으로 배열되어 있습니다.
- ㉤ 작업 도중 도어를 여시면 모든 작업이 멈추며 이전에 작업되던 기능과 시간이 저장되지 않은 상태로 소멸되오니 참고 부탁드립니다.

작동 방법



본 제품을 안전하게 사용할 수 있도록 아래 사용 방법을 준수해 주시기 바랍니다.

전원(ON/OFF)



기기가 꺼진 상태에서 처음 전원 버튼을 누르시면 전원 버튼에 빨간불이 점등되며 이내 꺼집니다.
이후 기기의 표시창은 '----' 으로 표기되며 깜빡입니다.
이것은 기기가 '대기 모드'로 진입하였다는 뜻입니다.

대기 모드에서 전원 버튼을 한 번 더 누르시면 기기는 작업을 할 수 있는 '작동 모드'로 변환됩니다.
이때 전원 버튼에 빨간불이 점등된 상태로 고정되며 표시창은 '----' 으로 고정되어 표시됩니다.

작동 모드에서 원하시는 '기능 버튼' 및 작업 시간을 선택하신 후 약 5초간 기다려 주시면 선택하신 기능과
시간으로 기기는 자동으로 작업을 시작합니다. 작업이 진행되는 도중 전원 버튼을 누르시거나 도어를 여시
면 모든 작업이 멈추며 기기는 대기 모드로 전환됩니다.

※참고

다음의 기능 버튼들은 '작동 모드'에서 진행하실 수 있습니다.

살균(STERILIZE)



이 버튼을 누르시면 기기의 UV 램프가 작동하여 살균 작업이 시작됩니다.

한번 누르실 때마다 표시창의 시간은 5분 → 10분 → 15분 → 20분 → 5분 순으로 순차적으로 표시창에
표시되며 원하시는 시간을 맞추어 주신 후 약 5초간 기다려 주시면 표시창의 깜빡임이 멈추며 살균 작업이
시작됩니다.

선택하신 시간이 종료되면 기기는 '삐' 하는 알림음을 3번 발생하며 작업이 멈춘 다음 '대기 모드'로 전환되
니다.

대기 모드에서 아무런 조치를 취하지 않으시면 기기는 약 1분 후 자동으로 전원이 꺼집니다.

작동 방법



본 제품을 안전하게 사용할 수 있도록 아래 사용 방법을 준수해 주시기 바랍니다.

표시창



표시창은 선택하신 기능의 시간을 나타내며 대기 모드에서는 '----' 으로 표기되며 작업 모드에서 기능 버튼을 누르실 때마다 설정된 시간을 표시합니다.

(예: 10분 선택 시 '10:00' 으로 표기)

선택하신 작업의 시간을 정하신 후 약 5초간 기다려 주시면 기기는 선택하신 시간으로부터 표시창에 카운트다운이 되면서 작업이 시작됩니다.

카운트다운이 종료되면 '딩' 하는 알림음과 함께 작업이 종료되며 기기는 대기 모드로 전환되며 표시창은 '----' 으로 표기되며 깜빡입니다. 이후 아무런 조치를 취하지 않으시면 기기의 전원이 꺼지며 표시창의 표기도 소멸됩니다.

건조(DRY)



이 버튼을 누르시면 기기 내부에서 건조 작업이 시작됩니다.

한번 누르실 때마다 표시창의 시간은 30분 → 60분 → 90분 → 120분 → 240분 → 30분 순으로 순차적으로 표시창에 표시되며 원하시는 시간을 맞추어 주신 후 약 5초간 기다려 주시면 표시창의 깜빡임이 멈추며 건조 작업이 시작됩니다.

선택하신 시간이 종료되면 기기는 '삐' 하는 알림음을 3번 발생하며 작업이 멈춘 다음 '대기 모드'로 전환됩니다.

대기 모드에서 아무런 조치를 취하지 않으시면 기기는 약 1분 후 자동으로 전원이 꺼집니다.

캐비닛 내부의 건조 온도는 '55~60°C' 로 유지됩니다.

작동 방법



본 제품을 안전하게 사용할 수 있도록 아래 사용 방법을 준수해 주시기 바랍니다.

자동(AUTO)



본 기기는 자동 모드 기능이 있어 한 번의 터치로 살균과 건조를 동시에 진행할 수 있습니다.

한번 누르실 때마다 표시창의 시간은 30분 → 60분 → 90분 → 120분 → 240분 → 30분 순으로 순차적으로 표시창에 표시되며 원하시는 시간을 맞추어 주신 후 약 5초간 기다려 주시면 표시창의 깜빡임이 멈추며 살균 및 건조 작업이 시작됩니다.

자동 모드일 시 선택하신 시간과 상관없이 살균 작업이 먼저 진행되며 이후 남은 시간은 건조 작업으로 진행됩니다.

30분 자동 모드일 시

5분 살균 + 25분 건조

60분 이상 자동 모드일 시

10분 살균 + 50분 건조

10분은 동일하게 살균 후 나머지 시간은 건조 작업으로 진행

※주의

캐비닛에 물품 투입 시 또는 모든 작업이 완료된 후 캐비닛에서 작업이 완료된 물건을 꺼내실 시 UV 램프 부위를 건드리지 않도록 주의 바랍니다.

※참고

선택하신 기능 버튼을 눌러 해당 작업이 진행되고 있는 도중 다른 버튼을 누르시면 기기는 이전에 선택한 작업을 멈추고 버튼이 눌러진 해당 작업 모드로 즉각 변환됩니다. 이전에 선택하신 작업 및 시간은 모두 소멸됩니다.

작업 가능한 아이템 목록



본 제품을 안전하게 사용할 수 있도록 아래 사용 방법을 준수해 주시기 바랍니다.

작업 가능한 아이템 목록

※ 본 기기를 사용하여 다양한 물품을 살균 및 건조하실 수 있습니다.
아래 목록은 본 기기를 이용하여 작업하실 수 있는 물품들의 다양한 예시이오니 참고해 주시기 바랍니다.

유아용 물품 젓병, 공갈젓꼭지, 유아용 턱받이 타월, 장난감, 유아용 용기, 유아용 손가락 등

성인 물품 남녀 속옷(여성 브래지어 포함), 신발, 옷(일반 건조가 가능한 재질)

기타 마스크, 네일 도구, 가위, 눈썹 정리 칼 등

※주의

본 기기에 적용되는 건조 온도(55~60°C)를 견디지 못하는 내열 구조가 약한 물품은
녹거나 화재의 위험이 있으므로 사용하지 마시기 바랍니다.

내열 구조가 약하여 변형, 변질의 소지가 있는 물품 또는 불이 붙기 쉬운 재질의 사용을
금합니다. 반드시 본인이 작업하고자 하는 물품의 재질 및 내열 사양을 확인 부탁드립니다.

※참고

마스크는 가급적 재사용이 가능한 사양의 마스크를 작업해 주시기 권장 드립니다.
마스크 살균 및 건조 시 겹쳐 놓지 마시고 하나씩 선반에 놓아 주시기 바랍니다.

※참고

살균 및 건조하시려는 물품의 크기가 큰 경우 중간 선반을 분리하셔서 사용하시기 바랍니다.

UV 램프 교체 가이드



아래 UV 램프 교체 가이드를 참고하셔서 안전하게 램프를 교체해 주시기 바랍니다.

UV 램프 교체 가이드

- ※ 본 기기에 내장되어 있는 UV 램프의 평균 수명은 6,000시간 이상입니다.
사용자의 작업 환경 및 사용 빈도에 따라 평균 수명은 조금 늘어날 수도 줄어들 수도 있습니다.
수명이 다하거나 또는 파손으로 인하여 UV 램프의 교체가 필요할 경우 판매처 또는 지정된 서비스 센터에서 별도로 구매를 하실 수 있습니다.

※주의

램프 교체 전 반드시 전원 플러그를 소켓에서 먼저 분리해 주시기 바랍니다.
램프 교체 시 램프 몸통을 너무 힘을 주어 잡으면 파손의 위험이 있으니 주의 바랍니다.

※참고

캐비닛의 뒷면(도어의 반대면)이 바닥에 놓인 상태로 교체 작업을
해주시면 좀 더 수월하게 램프 교체를 하실 수 있습니다.
UV 램프 교체 전 모든 선반은 캐비닛에서 분리해 주셔야 교체 작업이 수월합니다.

1. UV 램프를 보호하고 있는 '철망 가이드'를 약간의 힘을 주어 아래로 잡아 당기시면 체결되어 있는 구멍에서 분리가 됩니다.
2. UV 램프는 램프 홀더에 체결이 되어 있는 상태입니다.
방향에 상관없이 90° 각도로 돌려주시면 램프가 홀더에서 분리가 됩니다.
3. 새 UV 램프의 양 끝에 위치하고 있는 홈을 램프 홀더에 나 있는 구멍에 맞추어 한쪽을 먼저 삽입하신 후 다음 한쪽도 마찬가지로 삽입해 주시기 바랍니다.

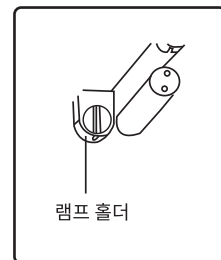

필터 교체 가이드



본 제품을 안전하게 사용할 수 있도록 아래 사용 방법을 준수해 주시기 바랍니다.

UV 램프 교체 가이드

- 이 상태에서 UV 램프를 방향에 상관없이 90° 각도로 돌려주시면 램프가 램프 홀더에 체결이 되며 체결이 된 상태에서는 램프를 흔들어도 움직이지 않습니다.
- 이후 '철망 가이드'를 구멍이 나 있는 부분에 맞추어 약간의 힘을 주어 올리면 체결이 완료되며 모든 UV 램프 교체가 완료됩니다.

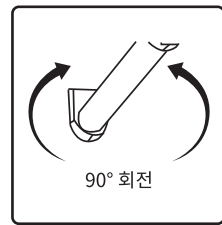

필터 교체 가이드

※ 본 기기의 뒷면에 보시면 섬유 필터가 내장되어 있으며 보통 필터 교체의 시기는 6개월에서 1년 사이에 한 번 정도 교체해 주시기를 권장 드립니다. 또는 육안으로 확인 시 먼지가 많이 누적되었다고 생각되시면 필터를 교체하시면 됩니다. 사용 빈도 및 주변 환경에 따라 교체 시기는 상이할 수 있습니다.
여분의 필터는 판매처 또는 지정된 서비스 센터에서 별도로 구매하실 수 있습니다.

- 납작 드라이버를 사용하여 필터 커버의 맨 하단(본체 외관과 닿는 부분) 부위의 틈새에 드라이버 끝을 살짝 힘을 주어 집어넣어 주시면 필터 커버가 본체로부터 분리됩니다.
- 필터 커버의 하단 부위에 있는 가느다랗고 긴 구멍에 드라이버를 삽입하여 커버를 분리하시면 필터 커버의 파손 위험이 있으니 반드시 필터 커버의 맨 하단 부위의 틈새 부분을 드라이버로 살짝 넣어 들어내 주시기 바랍니다.
- 필터 커버 안에 내장되어 있는 필터를 꺼내어 주신 후 새 필터를 동일한 위치에 삽입해 주십시오.
- 새 필터가 안에 들어가 있는 상태에서 필터 커버 상단을 먼저 본체 외관에 삽입해 주신 다음 하단 부위를 살짝 눌러 체결하시면 모든 필터 교체 작업이 완료됩니다.

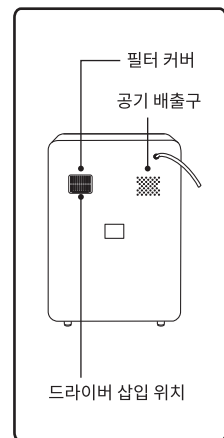

세척 및 유지 보수



본 제품을 안전하게 사용할 수 있도록 아래 세척 방법을 준수해 주시기 바랍니다.

세척 및 유지 보수

※주의

세척 전, 램프 교체 전, 또는 필터 교체 전
반드시 전원 플러그를 소켓에서 분리해 주시기 바랍니다.

※참고

작업하려는 물품들은 가급적 일렬로 늘어놓아 서로 닿지 않도록 해주시고
UV 램프와 직접적으로 닿지 않도록 공간을 확보해 주시기 바랍니다.

작업하려는 물품의 재질, 주위 환경의 온도, 그리고 작업량에 따라 건조가 되는 느낌이
상이하 수 있습니다. 만약 선택하신 시간으로 건조 작업이 끝난 후에도 만족할 만한 건조된
느낌이 아니라면 건조 작업 시간을 늘리거나 선택하셨던 건조 작업을 반복해 주시기 바랍니다.

1. 기기 외관 및 캐비닛 내부는 물기를 약간 문힌 부드러운 천 또는 수건으로 가볍게 닦아 주신 후 물기를 제거해 주시기
바랍니다. 스테인리스 선반은 흐르는 물에 세척 후 물기를 완전히 제거해 주신 후 다시 체결해 주시기 바랍니다.
2. 철 수세미 등 거친 재질의 세척 도구 및 표면의 변질, 변색 또는 변형을 일으킬 수 있는 화학 성분이 들어간 세척제는 사
용을 금합니다.
3. 본체, 전원 코드 및 플러그를 절대로 물이나 기타 액체에 담그지 마십시오.
4. UV 램프에 물이 닿지 않도록 각별한 주의를 기울여 주시기 바랍니다.
5. 본 기기 설치 시 기기에서 공기가 유입되고 나오는 공간인 뒷면이 벽과의 거리가 최소 8cm 이상 확보되어 원활한 공기
순환이 이루어질 수 있도록 협조 부탁드립니다.
6. 필터 커버는 분리하여 흐르는 물에 세척을 하시면 됩니다. 이후 물기를 닦아 주신 후 원위치에 체결해 주시기 바랍니다.
7. 필터 커버 및 공기 배출구에 누적된 먼지는 면봉 또는 부드러운 솔을 이용하여 제거해 주시기 바랍니다.
필터 커버 및 공기 배출구 부위는 한 달에 한 번 정도 청소해 주시는 것이 좋습니다.

제품 사양



본 사용 설명서를 끝까지 읽으신 후 기기를 작동하시기 바랍니다.

제품 사양

제품명	전기소독기
모델명	MEUC-S20W
정격 전압	AC 220-240V~, 50/60Hz
사용 전력	110W
내부 용량	20.5L
적정 사용 실내 온도	15 ~ 30°C
건조 온도	55 ~ 60°C
제품 사이즈	290 x 265 x 400 mm
제품 무게	4.5 kg
선반 재질	스테인리스 (304SS)

문제 해결 방법



기기 사용 도중 고장이 의심되는 경우 아래 문제 해결 방법을 먼저 확인해 주시기 바랍니다.
이상 증세가 지속될 시 지정된 서비스 센터로 접수해 주시기 바랍니다.

문제 해결 방법

문제	원인	해결 방법
기기가 작동하지 않음	전원 공급이 되지 않음	전원 차단기를 확인해 주십시오.
	플러그가 체결되지 않음	플러그를 소켓에 연결해 주십시오.
UV 램프가 작동하지 않음	캐비닛 도어가 제대로 닫히지 않음	도어를 완전히 닫아 주십시오.
	램프가 부정확하게 체결됨	램프 체결을 제대로 해주십시오.
	플러그가 체결되지 않음	플러그를 소켓에 연결해 주십시오.
	전원 공급이 원활하지 않음	제품의 정격 전압과 사용 공간의 전압 사양을 확인 바랍니다.
	램프의 수명이 다 되었습니다.	UV 램프를 교체해 주십시오.

※환경 보호



폐가전 제품은 재활용 대상이며 일반 쓰레기로 버려서는 안됩니다.

자원 보존과 환경 보호를 위해 이 기기를 알맞은 절차를 따라
분리 수거함에 넣어 폐기하시기 바랍니다.

제품보증서

UV 젯병소독기
(가정용)
품질보증기간 1년

판매자 상호 및 연락처	(☎)
구입일 (판매자 기입란)	년 월 일

- 일반 제품을 영업용으로 전환하여 사용할 경우의 보증기간은 반으로 단축 적용됩니다. (영업장, 하숙시설, 공공장소 등)
- 품질보증기간은 제품 구입일자 부터 기산하며, 구입일을 확인할 수 없을 때는 제품제조일 또는 수입통관일로부터 3개월이 경과한 날 부터 품질보증기간을 기산합니다.

유상 서비스

고장이 아닌 경우

(기구세척, 조정, 사용설명, 설치 등 제품고장이 아닌 경우)

- 사용설명 및 분해하지 않고 간단한 조정시
- 인터넷, 안테나, 유선번호 등 외부환경 문제시
- 배송된 제품 초기 설치 및 판매점에서 부실하게 설치해주어 재설치 시
- 제품의 이동, 이사 등으로 인한 설치 변경시
- 제품 내부 먼지 세척 및 이물 제거시
- 타사 제품(소프트웨어 포함)으로 인한 고장 및 고장 설명시
- 구입시 고객요구로 설치한 후 재설치시
- 고객의 필요에 다른 서비스 요청시 (해당제품)
*가스제품 열량변경, 제품청소 등

소비자 과실로 고장인 경우

- 소비자의 취급 부주의 및 잘못된 수리로 고장 발생시
- 가스종류, 가스압, 전기용량을 틀리게 사용하여 고장이 발생된 경우 (해당제품)
- 외부 충격이나 떨어뜨림 등에 의한 고장, 손상 발생시
- 당사에서 미지정된 소모품, 옵션품 사용으로 고장 발생시
- 당사에서 인정하지 않은 사람이 설치 또는 서비스를 실시하여 고장 발생시
- 사용설명서 내에 "주의사항"을 지키지 않아 고장 발생시

그밖의 경우

- 천재지변 (낙뢰, 화재, 연해, 수해 등)에 의한 고장 발생시
- 소모성 부품의 수명이 다한 경우
- 기본 설치 조건 외 추가설치시 유상 청구
- 전시품 구입시 외관품 수리는 유상 청구

◆ 무상서비스

품질 보증기간 이내에 정상적인 사용 상태에서 발생한 고장 또는 결함.

※ 고장이 아닌 경우 서비스를 요청하면 요금이 청구되므로 서비스 신청전 사용설명서를 참고하십시오.

※ 이 보증서는 대한민국에서만 사용되며 다시 발행하지 않으므로 사용설명서와 함께 잘 보관해 주십시오.

■ 수입원 : (주)매직쉐프

■ A/S 및 문의처 : 031-547-2000



본 제품은 소비자분쟁해결 기준에 의거하여 교환 또는 보상을 받을 수 있습니다.

- 반품 및 교환처 : 구입처
- A/S 및 문의처 : 031-547-2000

<http://www.magicchefkorea.co.kr>