



사용설명서

매 직 쉐 프 에 어 프 라 이 어 오 븐



MEAO-S22B

본 기기는 전기를 이용한 가열 기구입니다.

본 사용 설명서를 끝까지 읽으신 후 기기를 작동하시기 바라며 추후 안전한 곳에 보관 바랍니다.



1929년에 설립된 이래 약 90년간 “내 집에 꼭 맞는 제품 : SO RIGHT AT HOME” 이라는 슬로건으로 브랜드가 목적하는 (TARGET) 고객에게 꼭 맞는 (RIGHT) 제품을 알맞은 (RIGHT) 가격에 공급해 왔습니다.



고객님의 안전과 화재 방지를 위하여 안전 수칙을 반드시 읽어 주시기 바라며
본 설명서를 완전히 숙지하신 후 기기를 작동해 주시기 부탁드립니다.

- I. 처음 사용 전 03
- II. 기능 설명 05
- III. 제품 설명도 06
- IV. 사용 가이드 08
 - 1. 액세서리 (구성품) 08
 - 2. 일반적인 사용 순서 09
 - 3. 해동 (Broil) 10
 - 4. 직화구이 (*Broil) 11
 - 5. 토스트 (Toast) 12
 - 6. 굽기 (Bake) 13
 - 7. 에어 프라이 (Air Fry) 14
 - 8. 과일 건조 (Dry Fruit) 15
- V. 요리 가이드 16
- VI. 세척 및 관리 18

파손 주의

용기나 조리 도구로
유리에 충격을 주지 마세요.

- ① 음식물을 꺼내거나 넣을 시 유리에 충격을 주지 않도록 주의하세요.
- ② 모서리에 조리 도구나 식사 용기 등으로 충격을 주지 않도록 주의하세요. 유리가 파손될 수 있습니다.

I. 처음 사용 전

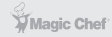

고객님의 안전과 화재 방지를 위하여 안전 수칙을 반드시 읽어 주시기 바라며 본 설명서를 완전히 숙지하신 후 기기를 작동해 주시기 부탁드립니다.

1. 본 사용 설명서를 끝까지 읽어 주시기 바랍니다.
2. 기기 본체, 전원 코드, 플러그 등을 절대로 물이나 기타 액체에 담그지 마십시오.
3. 사용 전 전원 코드를 감싸고 있는 밴드를 풀어서 전원 코드가 꼬이지 않도록 해주십시오.
4. 본 기기가 작동 중일 시 또는 사용 직후 기기의 외관은 뜨거우니 절대로 맨손으로 만지지 마시기 바랍니다.
5. 유아, 어린이 및 지적 장애가 있는 사람이 본 기기를 단독으로 다루지 않도록 각별한 주의 바랍니다. 위에 명시된 이들이 본 기기를 다루기에 적합하지 않습니다.
6. 타이머가 작동 중일 시 절대로 플러그를 소켓에서 갑자기 빼거나 흔들지 마십시오. 갑작스러운 전류의 흐름으로 인해 전기 쇼크 및 고장의 위험이 있습니다.
7. 전원 코드가 탁자 및 가구 등에 걸쳐 있지 않도록 조심해 주시기 바랍니다.
8. 전원 코드 및 플러그가 손상되었을 시 기기 사용을 중단하시고 지정된 서비스 센터에 접수하여 적절한 교체 또는 수리를 받으시기 바랍니다.
9. 본 기기를 임의로 수리, 분해, 개조하려는 시도를 하지 마시고 반드시 지정된 서비스 센터의 숙련된 기술자를 통해 수리를 받으시기 바랍니다.
10. 전원 코드를 잡아 당기거나 꼬거나 무거운 물체를 전원 코드 위에 올려 놓지 마십시오.
11. 본 기기를 장기간 사용하지 않을 시 플러그를 소켓에서 분리해 주시기 바랍니다.
12. 본 기기에 동봉된 정품 액세서리를 사용해 주시기 바랍니다.
13. 본 기기는 건조하고 서늘한 공간에 설치하시기 바라며 가정용으로 제작되었습니다.
14. 본 기기가 작동 중일 시 최소 10cm 이상 간격을 유지해 주시기 바랍니다.
15. 본 기기는 평평하고 안정된 공간에 위치해 주시고 화구 근처 또는 가연성 물체, 액체 근처와 멀리 위치해 주시기 바랍니다.

I. 처음 사용 전

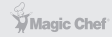

고객님의 안전과 화재 방지를 위하여 안전 수칙을 반드시 읽어 주시기 바라며 본 설명서를 완전히 숙지하신 후 기기를 작동해 주시기 부탁드립니다.



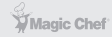

16. 오로지 조리해서 먹을 음식만 오븐에 사용하시고 너무 많은 양의 음식 또는 쇠 재질의 이물질은 오븐에 넣지 마시기 바랍니다.
17. 기름기가 많은 음식을 조리할 경우 기름이 제품 하단의 ‘히팅 튜브’에 직접 닿는 것을 방지하기 위하여 ‘베이킹 트레이’를 제품 하단에 위치하여 기름이 떨어지지 않도록 해주십시오.
18. 다음 물질을 오븐에 절대로 넣지 마십시오:
종이, 카드보드, 플라스틱, 의류, 기타 불에 타기 쉬운 재질
19. 본 기기를 옮길 시 전원을 끄고 플러그를 소켓에서 분리한 후 기기가 완전히 식을 때까지 기다려 주십시오.
20. 기기가 작동 중일 시 오븐의 도어를 열고 내부의 액세서리를 꺼내려는 시도를 하지 마십시오.
내부 열기가 매우 뜨겁습니다.
21. 오븐 위에 어떠한 것도 올려 놓지 마시고, 오븐에서 배출되는 공기 구멍을 천, 수건 또는 기타 물체로 막지 마십시오.
22. 오븐의 가열체에 액세서리 및 기타 다른 어떠한 것도 직접 닿지 않도록 주의 바랍니다.
23. 녹말 성분이 있는 음식은 화재의 위험이 있으니 주의하시기 바랍니다. (예: 빵)
24. 타이머 사용 시 ‘삐’ 하는 알림음이 나지 않을 시 타이머 사용을 중단해 주십시오.
25. 본 기기는 리모컨 또는 외부 타이머를 통해 작동을 할 수 없습니다.
26. 본 기기는 가정용, 그리고 실내용으로 제작되었습니다.
본 기기의 용도 외에 다른 목적으로 기기를 사용하지 마십시오.
상업용으로 사용했을 시 무상 보증 기간에서 제외될 수 있음을 알려 드립니다.
27. 본 기기는 유아, 어린이 및 지적 장애, 물리적 장애가 있는 사람이 일반 성인의 철저한 관리 감독 및 안전 교육 없이 임의로 기기를 다루지 못하도록 제작되었습니다.

II. 기능 설명



본 제품을 안전하게 사용할 수 있도록 아래 사용방법을 준수해 주시기 바랍니다.

기능 설명

해동 Broil	 상단 가열: 양 옆에 있는 2개의 히팅 튜브만 작동
직화구이 * Broil	 상단 가열 + 컨벡션: 상단 양 옆에 있는 2개의 히팅 튜브 + 컨벡션 (회전 기능 작동)
토스트 Toast	 상·하단 가열: 상단 양 옆의 2개의 히팅 튜브 및 하단의 히팅 튜브 동시 작동
굽기 Bake	 상·하단 가열 + 컨벡션: 상단 양 옆에 있는 2개의 히팅 튜브 + 하단 히팅 튜브 + 컨벡션 (회전 기능 작동)
에어 프라이 Air Fry	 에어 프라이어: 모든 상단 히팅 튜브 + 컨벡션 (회전 기능 작동)
과일 건조 Dry Fruit	상단 가열 + 컨벡션: 상단 중간의 2개 히팅 튜브 + 컨벡션 (회전 기능 작동)

- [컨벡션]

뜨거운 바람이 오븐 내에서 순환되며 조리할 음식을 골고루 데워 주는 기능

- [회전 기능]





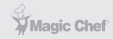

오븐 내부 중간에 위치한 체결 구멍에 ‘구이망’ 또는 ‘바비큐 세트’의 축을 체결하면 회전을 시작합니다. 사용하시는 분의 취향에 따라 회전 기능이 있는 메뉴 선택 시 구성품을 사용하실 수 있고 일반적인 사용법으로 사용하지 않으셔도 됩니다.

III. 제품 설명도

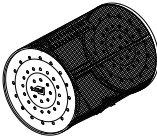
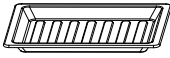

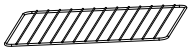
본 제품을 안전하게 사용할 수 있도록 아래 사용방법을 준수해 주시기 바랍니다.

구성품 및 제품 설명도

구이망		베이크 트레이	
		집게	
그릴판		튀김 바스켓	
바비큐 포크 세트		핸들	

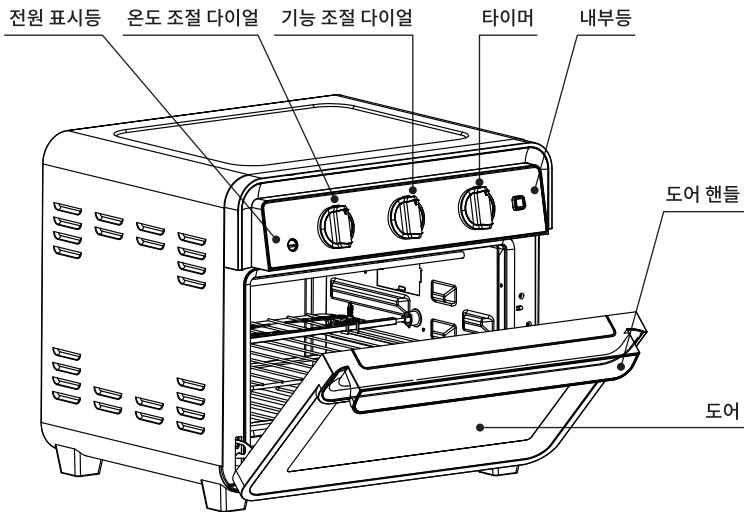

III. 제품 설명도



본 제품을 안전하게 사용할 수 있도록 아래 사용방법을 준수해 주시기 바랍니다.

컨트롤 패널 설명

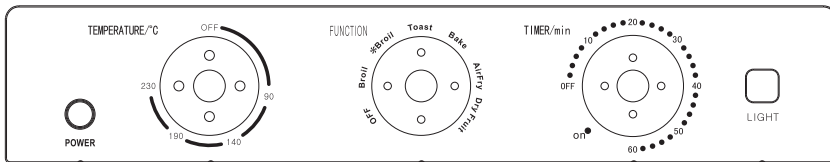

POWER
전원 표시등

TEMPERATURE
온도 조절 다이얼

FUNCTION
기능 조절 다이얼

TIMER
타이머

LIGHT
내부등



IV. 사용 가이드 : 1. 액세서리 (구성품)

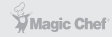

본 제품을 안전하게 사용할 수 있도록 아래 사용방법을 준수해 주시기 바랍니다.

처음 사용하기 전 알아 두어야 할 지침들:

1. 사용 설명서를 끝까지 읽어 주십시오.
2. 모든 구성품(액세서리) 및 포장재를 오븐에서 분리해 주십시오.
3. 모든 구성품들을 미지근한 물로 세척하신 후 오븐의 내부는 물에 적신 수건이나 천으로 닦아 주신 후 완전히 마를 때까지 건조시켜 주십시오.
4. 오븐과 다른 기구, 물체 등과 최소 10cm 이상 간격을 유지해 주시기 바라며 오븐 위에 어떠한 물체도 올려 놓지 마십시오.
5. 사용하시기 전 온도를 최대(230°C)로 맞추어 주시고, 타이머를 10~15분에 맞춘 후 예열 작동을 해주셔야 오븐 내부에 남아 있는 기름 성분이 증발합니다.
이때 발생하는 약간의 연기는 정상이니 착오 없으시기 바랍니다.

1. 액세서리 (구성품)

그릴판	일반적으로 조리할 음식을 굽는데 사용합니다.
튀김 바스켓	작은 사이즈의 음식물을 조리할 때 사용하며 아래에 그릴판 또는 베이크 트레이를 받쳐서 사용하기 바랍니다.
베이크 트레이	일반적으로 굽는데 사용하며 기름이 떨어지는 것을 막는 용도로도 사용합니다.
핸들	베이크 트레이, 그릴판, 튀김 바스켓 등을 꺼낼 시 사용합니다.
구이망	작은 사이즈의 음식물을 조리할 시 여기에 넣어서 사용합니다.
바비큐 포크 세트	포크를 분리한 후 축에 구이망을 끼워 사용하시거나 포크에 통닭 등 사이즈가 큰 음식 재료를 끼워 넣은 후 축을 체결하여 사용합니다.
집게	바비큐 포크 세트 및 구이망을 잡아서 꺼내는데 사용합니다.

IV. 사용 가이드 : 2. 일반적인 사용 순서

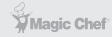

본 제품을 안전하게 사용할 수 있도록 아래 사용방법을 준수해 주시기 바랍니다.

2. 일반적인 사용 순서

- ① 그릴판 또는 베이크 트레이를 음식의 양 또는 사이즈에 맞게 알맞은 높이에 끼워 넣어 주십시오.
- ② 조리할 음식을 그릴판 또는 베이크 트레이에 올려 놓아 주십시오.
- ③ 온도 조절 다이얼을 시계 방향으로 돌려 원하시는 온도를 설정해 주십시오.
- ④ 기능 조절 다이얼을 시계 방향으로 돌려 원하시는 설정을 선택해 주십시오.
조리하시는 음식의 종류에 따라 알맞은 기능 선택을 해주시기 바랍니다.
- ⑤ 타이머 다이얼을 시계 방향으로 돌려 음식의 양과 굽기 정도에 알맞게 설정해 주십시오.
- ⑥ 조리가 완료되었으면 기능 설정 다이얼, 온도 조절 다이얼 및 타이머 다이얼을 모두 'OFF' (꺼짐)에 위치해 주십시오.
- ⑦ 완성된 음식은 오븐용 장갑 또는 제품에 동봉된 핸들을 사용하여 꺼내어 주십시오.

TIP

*주의	*주의	*참고
불이 붙을 수 있는 종이, 플라스틱, 또는 열에 약한 유리, 세라믹 재질의 용기 또는 뚜껑을 오븐에 넣지 마십시오.	기름기가 많은 음식을 조리할 시엔 '베이크 트레이'를 오븐 하단에 위치하여 기름이 제품 하단의 히팅 튜브에 직접 떨어지지 않도록 해주십시오.	내부등 버튼을 한번 누르시면 오븐 내부에 불이 켜져 조리되는 모습을 보실 수 있습니다. 내부등 버튼을 한번 더 누르시면 내부등이 꺼집니다.

IV. 사용 가이드 : 3. 해동 (Broil)

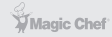

본 제품을 안전하게 사용할 수 있도록 아래 사용방법을 준수해 주시기 바랍니다.

3. 해동 (Broil) : 이 기능은 모든 고기 종류의 해동 시 사용합니다.

- ① 그릴판 또는 베이크 트레이를 오븐 상단 또는 중단에 체결해 주십시오.
- ② 해동 또는 구울 고기 또는 음식물을 올려 놓아 주십시오.
- ③ 온도 조절 다이얼을 시계 방향으로 돌려 원하시는 온도에 설정해 주십시오.
- ④ 기능 조절 다이얼을 시계 방향으로 돌려 '해동 (Broil)' 에 맞추어 주십시오.
상단 양 옆에 있는 2개의 히팅 튜브만 작동합니다.
- ⑤ 타이머를 시계 방향으로 돌려 원하시는 조리 시간을 설정해 주십시오.
[온도 조절 → 기능 조절 → 타이머 조절]
설정이 되면 기기는 작동이 시작되며 표시등에 불이 들어옵니다.
- ⑥ 타이머의 설정된 시간이 완료되면 기기는 '띵' 소리가 나며 조리가 완료되었음을 알려 줍니다.
'핸들'을 사용하여 안전하게 조리 완료된 음식을 오븐에서 꺼내어 주십시오.

IV. 사용 가이드 : 4. 직화구이 (*Broil)

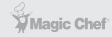

본 제품을 안전하게 사용할 수 있도록 아래 사용방법을 준수해 주시기 바랍니다.

4. 직화구이 (*Broil) : 이 기능은 스테이크, 피자, 빵 종류, 비스킷 등을 굽는데 사용합니다.

- ① 그릴판 또는 베이킹 트레이를 오븐 상단 또는 중단에 체결해 주십시오.
- ② 구울 고기 또는 음식물을 올려 놓아 주십시오.
- ③ 온도 조절 다이얼을 시계 방향으로 돌려 원하시는 온도에 설정해 주십시오.
- ④ 기능 조절 다이얼을 시계 방향으로 돌려 '직화구이 (*Broil)' 에 맞추어 주십시오.
상단 양 옆에 있는 2개의 히팅 튜브 및 컨벡션 기능이 작동합니다.
***참고:** [회전 기능 작동]: 구이망 또는 바비큐 포크 세트를 사용하실 수 있습니다.
- ⑤ 타이머를 시계 방향으로 돌려 원하시는 조리 시간을 설정해 주십시오.
[온도 조절 → 기능 조절 → 타이머 조절]
설정이 되면 기기는 작동이 시작되며 표시등에 불이 들어옵니다.
- ⑥ 타이머의 설정된 시간이 완료되면 기기는 '띵' 소리가 나며 조리가 완료되었음을 알려 줍니다.
'핸들'을 사용하여 안전하게 조리 완료된 음식을 오븐에서 꺼내어 주십시오.

IV. 사용 가이드 : 5. 토스트 (Toast)



본 제품을 안전하게 사용할 수 있도록 아래 사용방법을 준수해 주시기 바랍니다.

5. 토스트 (Toast) : 본 기능은 생선, 소고기, 또는 야채 등을 구울 때 사용됩니다.

- ① 그릴판 또는 베이크 트레이를 오븐 중단에 체결해 주십시오.
- ② 조리할 음식을 올려 놓아 주십시오.
- ③ 온도 조절 다이얼을 시계 방향으로 돌려 원하시는 온도에 설정해 주십시오.
- ④ 기능 조절 다이얼을 시계 방향으로 돌려 '토스트 (Toast)' 에 맞추어 주십시오.
상단 양 옆의 2개의 히팅 튜브 및 하단의 히팅 튜브가 동시에 작동합니다.
- ⑤ 타이머를 시계 방향으로 돌려 원하시는 조리 시간을 설정해 주십시오.
[온도 조절 → 기능 조절 → 타이머 조절]
설정이 되면 기기는 작동이 시작되며 표시등에 불이 들어옵니다.
- ⑥ 타이머의 설정된 시간이 완료되면 기기는 '띵' 소리가 나며 조리가 완료되었음을 알려 줍니다.
'핸들'을 사용하여 안전하게 조리 완료된 음식을 오븐에서 꺼내어 주십시오.

IV. 사용 가이드 : 6. 굽기 (Bake)

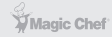

본 제품을 안전하게 사용할 수 있도록 아래 사용방법을 준수해 주시기 바랍니다.

6. 굽기 (Bake) : 이 기능은 스테이크, 피자, 빵 종류, 비스킷 등을 굽는데 사용합니다.

- ① 그릴판 또는 베이킹 트레이를 오븐 중단 또는 하단에 체결해 주십시오.
- ② 조리할 음식을 올려 놓아 주십시오.
- ③ 온도 조절 다이얼을 시계 방향으로 돌려 원하시는 온도에 설정해 주십시오.
- ④ 기능 조절 다이얼을 시계 방향으로 돌려 ‘굽기 (Bake)’ 에 맞추어 주십시오.
상단 양 옆에 있는 2개의 히팅 튜브, 하단 히팅 튜브 및 컨벡션 기능이 작동합니다.
***참고:** [회전 기능 작동]: 구이망 또는 바비큐 포크 세트를 사용하실 수 있습니다.
- ⑤ 타이머를 시계 방향으로 돌려 원하시는 조리 시간을 설정해 주십시오.
[온도 조절 → 기능 조절 → 타이머 조절]
설정이 되면 기기는 작동이 시작되며 표시등에 불이 들어옵니다.
- ⑥ 타이머의 설정된 시간이 완료되면 기기는 ‘땡’ 소리가 나며 조리가 완료되었음을 알려 줍니다.
‘핸들’을 사용하여 안전하게 조리 완료된 음식을 오븐에서 꺼내어 주십시오.

IV. 사용 가이드 : 7. 에어 프라이 (Air Fry)

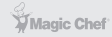

본 제품을 안전하게 사용할 수 있도록 아래 사용방법을 준수해 주시기 바랍니다.

7. 에어 프라이 (Air Fry) : 이 기능은 고기를 굽거나 삶거나 전골류를 조리하는데 사용합니다.

- ① 그릴판 또는 베이킹 트레이를 오븐 상단에 체결해 주십시오.
- ② 조리할 음식을 그릴판 또는 베이킹 트레이에 올려 놓아 주십시오.
또는 음식 덩어리의 사이즈에 따라 구이망 또는 바비큐 포크 세트를 사용하십시오.
- ③ 온도 조절 다이얼을 시계 방향으로 돌려 원하시는 온도에 설정해 주십시오.
- ④ 기능 조절 다이얼을 시계 방향으로 돌려 '에어 프라이 (Air Fry)' 에 맞추어 주십시오.
모든 상단 히팅 튜브 및 컨벡션 기능이 작동합니다.
***참고:** [회전 기능 작동]: 구이망 또는 바비큐 포크 세트를 사용할 수 있습니다.
- ⑤ 타이머를 시계 방향으로 돌려 원하시는 조리 시간을 설정해 주십시오.
[온도 조절 → 기능 조절 → 타이머 조절]
설정이 되면 기기는 작동이 시작되며 표시등에 불이 들어옵니다.
- ⑥ 타이머의 설정된 시간이 완료되면 기기는 '띵' 소리가 나며 조리가 완료되었음을 알려 줍니다.
'핸들' 또는 '집게'를 사용하여 안전하게 조리 완료된 음식을 오븐에서 꺼내어 주십시오.

IV. 사용 가이드 : 8. 과일 건조 (Dry Fruit)

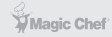

본 제품을 안전하게 사용할 수 있도록 아래 사용방법을 준수해 주시기 바랍니다.

8. 과일 건조 (Dry Fruit) : 이 기능은 과일 및 각종 야채 등을 건조 시 사용합니다.

- ① 그릴판 또는 베이크 트레이를 오븐 중단 또는 상단에 체결해 주십시오.
- ② 건조시킬 재료를 그릴판 또는 베이크 트레이에 올려 놓아 주십시오.
- ③ 온도 조절 다이얼을 시계 방향으로 돌려 원하시는 온도에 설정해 주십시오.
- ④ 기능 조절 다이얼을 시계 방향으로 돌려 ‘과일 건조 (Dry Fruit)’ 에 맞추어 주십시오.
상단 중간의 2개 히팅 튜브 + 컨벡션 기능이 작동합니다.

***참고:** [회전 기능 작동]: 구이망 또는 바비큐 포크 세트를 사용할 수 있습니다.

- ⑤ 타이머를 시계 방향으로 돌려 원하시는 조리 시간을 설정해 주십시오.
[온도 조절 → 기능 조절 → 타이머 조절]
설정이 되면 기기는 작동이 시작되며 표시등에 불이 들어옵니다.
- ⑥ 타이머의 설정된 시간이 완료되면 기기는 ‘땡’ 소리가 나며 조리가 완료되었음을 알려 줍니다.
‘핸들’을 사용하여 안전하게 조리 완료된 음식을 오븐에서 꺼내어 주십시오.

***참고:** 타이머의 시간 설정은 건조하고자 하는 재료의 양과 사이즈에 따라 조절이 필요합니다.
보통 많은 양과 덩어리가 큰 재료를 건조 시 더 많은 시간이 소요됩니다.

V. 요리 가이드

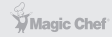

본 제품을 안전하게 사용할 수 있도록 아래 사용방법을 준수해 주시기 바랍니다.

요리 가이드

- ① 요리하는 시간은 재료의 양, 질감, 그리고 무게에 따라서 상이합니다.
아래 레시피 표를 참고하시기 바랍니다.
- ② 계속해서 오븐을 사용하실 경우 이미 오븐은 내부가 뜨거워져 있는 상태이니 요리할 시간을 조금 짧게 설정해 주셔야 합니다.
- ③ 만약 오븐 내부 온도가 너무 뜨거워질 시 오븐 안에 내장되어 있는 온도 감지기가 자동으로 가열체의 가열을 중단하며, 오븐 내부 온도가 내려갔을 시 다시 재가열이 시작됩니다.
가열이 중단된 상태에서 음식을 꺼내시면 요리가 온전히 완료되지 않을 수 있습니다.

※ 아래 레시피 표는 참고용이며 실제 요리하는 재료의 무게, 상태, 질감, 양에 따라 변동될 수 있습니다.

음식 종류	적정 온도	적정 요리 시간	비고
스테이크	230°C	10-15분	알루미늄 포일(은박지)을 베이킹 트레이 위에 깔 후 Toast 또는 Air Fry 로 설정
포크 립	230°C	20-30분	알루미늄 포일(은박지)을 베이킹 트레이 위에 깔 후 Toast 또는 Air Fry 로 설정
왕 새우	180°C	10-12분	알루미늄 포일(은박지)을 베이킹 트레이 위에 깔 후 Toast 또는 Air Fry 로 설정
소시지	180°C	12-15분	알루미늄 포일(은박지)을 베이킹 트레이 위에 깔 후 Toast 또는 Air Fry 로 설정

V. 요리 가이드

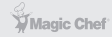

본 제품을 안전하게 사용할 수 있도록 아래 사용방법을 준수해 주시기 바랍니다.

음식 종류	적정 온도	적정 요리 시간	비고
고기 파이	230°C	15-17분	먼저 오븐의 상단 및 중단 히팅 튜브를 사용하여 5분간 예열한 후 그릴판에 고기 파이를 얹고, *Broil 로 설정하여 5분간 조리합니다. 이후 고기 파이를 뒤집은 후 다시 *Broil 기능으로 7분간 조리합니다.
에그 타르트	230°C	18-20분	알루미늄 포일(은박지)을 베이킹 트레이 위에 깔 후 Toast 로 설정
도넛	230°C	7-10분	알루미늄 포일(은박지)을 베이킹 트레이 위에 깔 후 Toast 로 설정
감자칩	230°C	20-25분	감자칩 300g을 구이망에 넣고 에어 프라이 기능 설정 후 20~25분 시간 설정, 300g 보다 적은 양 투입 시 약 10~15분 소요
토스트	230°C	5-8분	먼저 기능 설정을 Toast 에 맞추 후 약 5분간 예열을 한 후 토스트를 할 빵을 그릴판에 얹은 후 Bake 에 설정을 맞추 후 3분간 작동
치킨 wings	230°C	10-15분	튀김 바스켓을 베이킹 트레이에 얹은 후 치킨 wings 그 위에 올려 놓은 채로 베이킹 트레이를 오븐 상단에 체결 바랍니다. 기능 설정은 Air Fry 로 설정해 주십시오.
통닭 구이	230°C 190°C	25-30분 40-45분	통닭을 바비큐 포크를 사용하여 체결한 후 230°C 에서 Air Fry 모드로 25~30분, 190°C 에서 40~45분으로 설정해 주십시오.

VI. 세척 및 관리

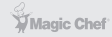

본 제품을 안전하게 사용할 수 있도록 아래 사용방법을 준수해 주시기 바랍니다.

세척 및 관리

1. 모든 다이얼을 'OFF'에 위치해 주신 후 전원 플러그를 소켓에서 분리한 후 제품이 완전히 식을 때까지 기다려 주십시오.
2. 오븐의 내 외부 표면은 젖은 수건 및 천에 중성 세제를 묻혀 닦은 후 물기를 제거해 주시고, 모든 구성품들은 흐르는 물에 설거지용 스폰지 및 세제를 사용하여 세척하실 수 있습니다.
3. 거친 재질의 솔 또는 수세미 등으로 오븐의 내 외부 표면 및 구성품들을 닦으면 표면이 벗겨지거나 코팅이 마모될 수 있으니 사용을 자제해 주시기 바랍니다.
4. 표면 변질을 일으킬 수 있는 벤젠, 신나, 알코올 등 화학 성분의 액체는 세척 시 사용하지 마십시오.
5. 세척 후 모든 부위는 반드시 물기를 완전히 제거해 주십시오.
6. 히팅 튜브 부분은 자가 살균 및 세척이 되오니 위 방법으로 세척하지 마십시오.
7. 오븐 본체를 절대로 물이나 기타 액체에 담그지 마십시오.
8. 사용하지 않거나 장시간 집을 비울 시 반드시 전원 플러그를 소켓에서 분리해 주십시오.

제품보증서

에어프라이어오븐
(가정용)
품질보증기간 1년

판매자 상호 및 연락처	(☎)
구입일 (판매자 기입란)	년 월 일

- 일반 제품을 영업용으로 전환하여 사용할 경우의 보증기간은 반으로 단축 적용됩니다. (영업장, 하숙시설, 공공장소 등)
- 품질보증기간은 제품 구입일자 부터 기산하며, 구입일을 확인할 수 없을 때는 제품제조일 또는 수입통관일로 부터 3개월이 경과한 날 부터 품질보증기간을 기산합니다.

유상 서비스

고장이 아닌 경우

(기구세척, 조정, 사용설명, 설치 등 제품고장이 아닌 경우)

- 사용설명 및 분해하지 않고 간단한 조정시
- 인터넷, 안테나, 유선번호 등 외부환경 문제시
- 배송된 제품 초기 설치 및 판매점에서 부실하게 설치해주어 재설치 시
- 제품의 이동, 이사 등으로 인한 설치 변경시
- 제품 내부 먼지 세척 및 이물 제거시
- 타사 제품(소프트웨어 포함)으로 인한 고장 및 고장 설명시
- 구입시 고객요구로 설치한 후 재설치시
- 고객의 필요에 다른 서비스 요청시 (해당제품)
*가스제품 열량변경, 제품청소 등

소비자 과실로 고장인 경우

- 소비자의 취급 부주의 및 잘못된 수리로 고장 발생시
- 가스종류, 가스압, 전기용량을 틀리게 사용하여 고장이 발생된 경우 (해당제품)
- 외부 충격이나 떨어뜨림 등에 의한 고장, 손상 발생시
- 당사에서 미지정된 소모품, 옵션품 사용으로 고장 발생시
- 당사에서 인정하지 않은 사람이 설치 또는 서비스를 실시하여 고장 발생시
- 사용설명서 내에 "주의사항"을 지키지 않아 고장 발생시

그밖의 경우

- 천재지변 (낙뢰, 화재, 연해, 수해 등)에 의한 고장 발생시
- 소모성 부품의 수명이 다한 경우
- 기본 설치 조건 외 추가설치시 유상 청구
- 전시품 구입시 외관품 수리는 유상 청구

◆ 무상서비스

품질 보증기간 이내에 정상적인 사용 상태에서 발생한 고장 또는 결함.

※ 고장이 아닌 경우 서비스를 요청하면 요금이 청구되므로 서비스 신청전 사용설명서를 참고하십시오.

※ 이 보증서는 대한민국에서만 사용되며 다시 발행하지 않으므로 사용설명서와 함께 잘 보관해 주십시오.

■ 수입원 : (주)매직쉐프

■ A/S 및 문의처 : 031-547-2000

MEAO-S22B

매 직 쉘 프 에 어 프 라 이 어 오 븐

※ 본 제품은 소비자분쟁해결 기준에 의거하여 교환 또는 보상을 받을 수 있습니다.

• 반품 및 교환처 : 구입처 • A/S 및 문의처 : 031-547-2000