



사용설명서

매 직 셰 프 멀티압력밥솥



MEPC-T16B/W

본 사용 설명서를 끝까지 읽으신 후 기기를 작동시켜 주시기 바라며
추후 안전한 곳에 보관해 주시기 바랍니다.



1929년에 설립된 이래 약 90년간 “내 집에 꼭 맞는 제품 : SO RIGHT AT HOME”
이라는 슬로건으로 브랜드가 목적하는 (TARGET) 고객에게 꼭 맞는 (RIGHT) 제품을
알맞은 (RIGHT) 가격에 공급해 왔습니다.



본 사용 설명서를 끝까지 읽으신 후 기기를 작동하시기 바랍니다.

1. 중요 안전 수칙 사항	03
2. 제품 구성 및 사양	05
2.1 제품 구성	05
2.2 제품 사양	06
2.3 제품 설명도	07
3. 사용 방법	09
3.1 처음 사용하기 전	09
3.2 밥솥 뚜껑 개폐 가이드	10
3.3 사용 방법	11
4. 세척 및 유지 보수	15
5. 문제 해결	17

1. 중요 안전 수칙 사항

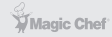

본 가전 기기를 사용 전 반드시 아래 안전 수칙 사항을 읽고 준수해 주시기 바랍니다.

1. 본 기기는 유아, 어린이 및 정신적 또는 물리적 장애를 가진 이가 임의로 기기를 다룰 수 없게 설계되었습니다. 위에 명시된 이들이 기기를 다룰 경우 반드시 철저한 안전 교육, 사용 방법 및 관리 감독하에 기기를 다룰 수 있도록 주의 바랍니다.
2. 유아 및 어린이가 기기를 가지고 장난치지 않도록 주의 바랍니다.
3. 본 기기를 열이 발생하는 화구, 폭발의 위험이 있는 액체, 화재가 발생할 수 있는 물질 및 물체 근처에 위치하지 마십시오.
4. 내부 밥솥에 투입할 수 있는 음식물과 물의 용량은 반드시 사용 방법 페이지에 제시된 가이드라인을 따라 주시기 부탁드립니다.
5. '실링 벨트'를 손상시키지 말아 주시고 다른 기타 호환용 고무나 타사에서 제공하는 벨트로 임의로 교체하지 마시기 바랍니다.
6. 뚜껑에 있는 '링'을 도구를 사용하거나 강제로 힘을 가하여 움직이지 마십시오.
만약 '링'이 손상되었을 경우, 사용을 중지하시고 새것으로 교체하시기 바랍니다.
7. 밥솥의 청결을 유지하기 위해 '필터'는 주기적으로 세척을 해 주시기 바랍니다.
8. '밸브'가 가라앉지 않은 상태에서 뚜껑을 강제로 열지 마십시오.
9. '밸브'를 기타 '호환용 밸브'로 임의 교체하지 마시고, '밸브' 근처에 어떠한 것도 올려놓지 마십시오.
10. 내부 밥솥과 히터 접촉 부위는 항상 청결이 유지된 상태가 되어야 합니다.
내부 밥솥을 다른 가열 기구 및 가스를 사용하여 조리하려는 시도를 하지 마십시오.
11. 내부 밥솥이 휘어지거나 구멍이 뚫린 상태에서 사용하지 마십시오.
반드시 새 밥솥으로 교체해 주시기 바랍니다.
공기가 바깥으로 누출되어 고장, 폭발 및 화재의 위험이 있을 수 있습니다.
12. 내부 밥솥은 '논스틱' 표면 코팅이 되어 있습니다.
표면의 재질의 손상 방지를 위하여 밥주걱은 나무 또는 플라스틱 재질을 사용해 주시기 바랍니다.
13. 밥솥의 보존 가능한 이상적인 최대 시간은 약 6시간입니다.
가능한 6시간 내로 보존을 유지하여 내부 음식물의 영양분, 표면 재질, 그리고 맛을 유지하시기 바랍니다.

1. 중요 안전 수칙 사항

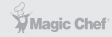

본 가전 기기를 사용 전 반드시 아래 안전 수칙 사항을 읽고 준수해 주시기 바랍니다.

14. 조리 시 만약 뚜껑 주변에서 '스팀'이 뿜어져 나온다면, 바로 전원 플러그를 소켓에서 분리하여 전원을 차단한 후 제품이 완전히 식은 후 서비스 센터에 수리 접수해 주시기 바랍니다.
15. 제품 이동 시 '사이드 핸들'을 사용하지기 바라며, '뚜껑 핸들'을 잡고 이동하지 마십시오.
16. 본 제품을 임의로 분해, 수리, 또는 개조하려는 시도를 하지 마십시오.
반드시 지정된 서비스 센터를 통해 숙련된 테크니션의 도움을 받아 수리가 진행되어야 합니다.
17. 압력 스팀이 파이프에서 빠지는 단계에서 얼굴과 손, 그리고 기타 피부가 스팀에 닿아 화상을 입지 않도록 가까이 접근하지 마십시오.
18. 가열 및 조리 과정 시 뚜껑을 만지지 마십시오.
19. 조리 시 그리고 보온 시 뚜껑에서 스팀이 나오는 공간 그리고 뚜껑 자체에 기타 물체를 올려 놓거나 막지 마십시오.
20. 정해진 용도 이외의 다른 음식 조리로 사용하지 마십시오.
21. 기기 사용 전·후에는 압력 배출구를 깨끗이 청소해 주십시오.
22. 조리 시 압력 조정장치의 추 및 증기 배출구가 막히지 않도록 행주 등을 올려놓고 사용하지 마십시오.
23. 조리 완료 후 뚜껑을 여실 시 압력 과정에서 생겨난 약간의 뜨거운 물이 배출될 수 있음을 숙지 바랍니다.

CAUTION

* 전원 코드 및 플러그가 손상되었을 경우 기기 사용을 중단하시고 지정된 서비스 센터에 접수하여 교체 또는 수리를 받으시기 바랍니다.

* 제품 본체를 절대로 물이나 기타 액체에 담그지 마십시오.

* 압력 스팀이 완전히 배출되기 전에 미리 밥솥 뚜껑을 열지 마십시오. 화상의 위험이 있습니다.

* 본 기기는 가정용, 그리고 실내용으로 제작되었습니다.

상업용 및 실외에서의 사용을 금합니다.

2. 제품 구성 및 사양



본 사용 설명서를 끝까지 읽으신 후 기기를 작동하시기 바랍니다.

2.1 제품 구성

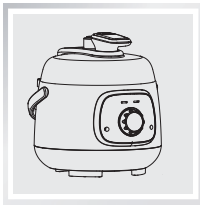

밥솥 본체

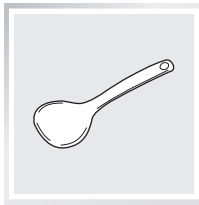

밥주걱

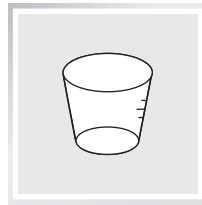

계량컵

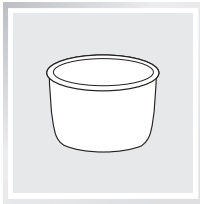

테프론 코팅 내부 밥솥

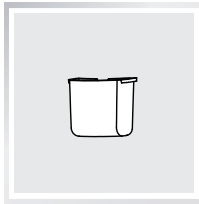

물받이 통

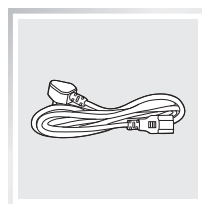

전원 코드

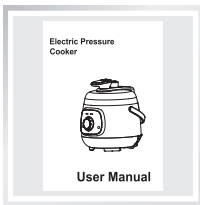

사용 설명서

2. 제품 구성 및 사양

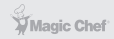

본 사용 설명서를 끝까지 읽으신 후 기기를 작동하시기 바랍니다.

2.2 제품 사양

모델명	MEPC-T16B / MEPC-T16W
정격전압	AC 220-240V, 50/60Hz
사용전력	500W
정격압력	70kPa
용량	1.6L

2. 제품 구성 및 사양

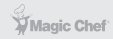

본 사용 설명서를 끝까지 읽으신 후 기기를 작동하시기 바랍니다.

2.3 제품 설명도

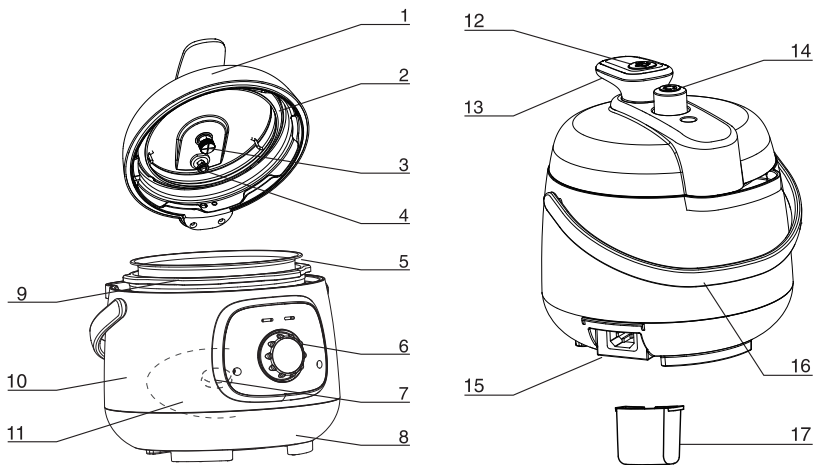

- | | | |
|-----------|--------------|-----------------|
| 1. 뚜껑 | 8. 베이스 | 15. 전원 코드 연결 부위 |
| 2. 씰 벨트 | 9. 내부 커버 | 16. 사이드 핸들 |
| 3. 필터 | 10. 외관 커버 | 17. 물받이 통 |
| 4. 떨림 밸브 | 11. 전자 가열부 | |
| 5. 내부 밥솥 | 12. 스팀 배출 버튼 | |
| 6. 컨트롤 패널 | 13. 뚜껑 핸들 | |
| 7. 센서 | 14. 압력 조절 밸브 | |



2. 제품 구성 및 사양

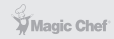

본 사용 설명서를 끝까지 읽으신 후 기기를 작동하시기 바랍니다.

컨트롤 패널



3. 사용 방법



본 제품을 안전하게 사용할 수 있도록 아래 사용방법을 준수해 주시기 바랍니다.

3.1 처음 사용하기 전

- 모든 포장재 및 보호 필름을 분리 및 제거해 주십시오.
- 내부 구성품들을 모두 꺼내어 주십시오.
- 음식물, 물과 접촉되는 구성품들을 세척해 주신 후 물기를 제거해 주십시오.
(밥주걱, 계량컵, 내부 밥솥)

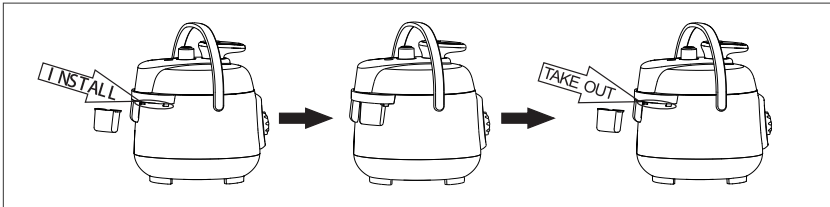

- 쌀 벨트가 뚜껑 내부에 위 그림과 같이 제대로 체결되어 있는지 매 사용 전 확인 바랍니다.
- 필터 및 떨림 벨브가 이물질 또는 기타 액체로 인하여 막히지 않았는지 확인 바라며, 막혔다면 이 부위를 항상 청결하게 유지시켜 주시기 바랍니다.

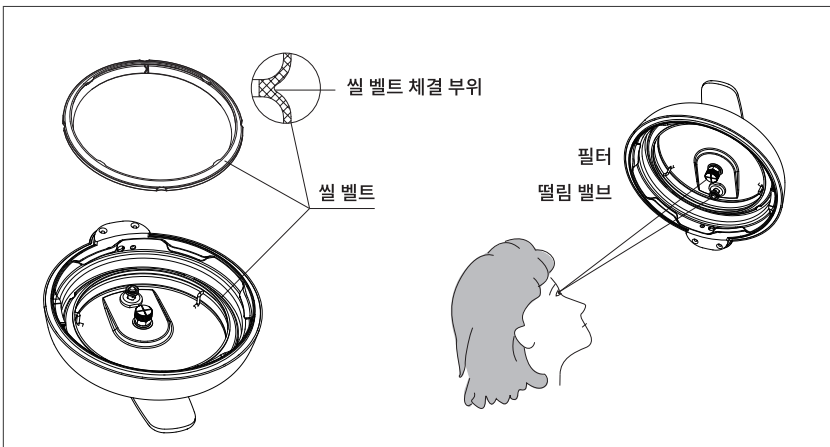

3. 사용 방법



본 제품을 안전하게 사용할 수 있도록 아래 사용방법을 준수해 주시기 바랍니다.

3.2 밥솥 뚜껑 개폐 가이드

밥솥 뚜껑을 여실 때

- 뚜껑 핸들을 잡은 상태에서 시계 반대 방향(왼편)으로 끝까지 돌려주십시오.
- 끝까지 돌리신 후 핸들을 잡은 상태에서 위로 올려 주십시오.

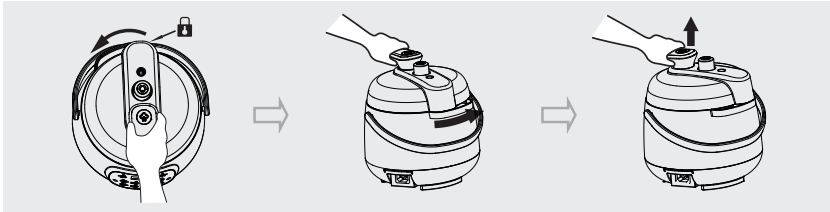

밥솥 뚜껑을 닫으실 때

- 뚜껑 핸들을 잡고 아래로 눌러 열린 뚜껑을 닫아 주십시오.
- 이후 시계 방향(오른편)으로 끝까지 돌려주십시오.



- 옆 그림과 같이 자물쇠 표시가 양옆으로 표기되어 있습니다. 열거나 닫으실 시 표기까지 핸들을 잡고 뚜껑을 돌려 주시면 됩니다.

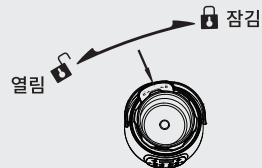

3. 사용 방법

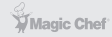

본 제품을 안전하게 사용할 수 있도록 아래 사용방법을 준수해 주시기 바랍니다.

3.3 사용 방법

뚜껑 열기

- 뚜껑 핸들을 잡으신 채로 시계 반대 방향으로 끝까지 돌려주십시오.
그리고 핸들을 잡으신 채 위로 뚜껑을 열어 주십시오.

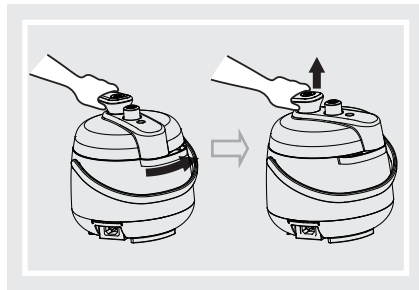

내부 밥솥에 음식물 및 물 투입

- 뚜껑을 여신 후 내부 밥솥을 본체에서 꺼내어 주십시오.
- 투입하려는 음식 재료 및 물은 내부 밥솥의 4/5 선을 넘지 않도록 해 주십시오.
- 물에 불린 음식 재료는 내부 밥솥의 3/5 선을 넘지 않도록 해 주십시오.
- 투입하고자 하는 음식 재료 및 물의 최소 용량은 내부 밥솥의 1/5 이상이 되어야 합니다.

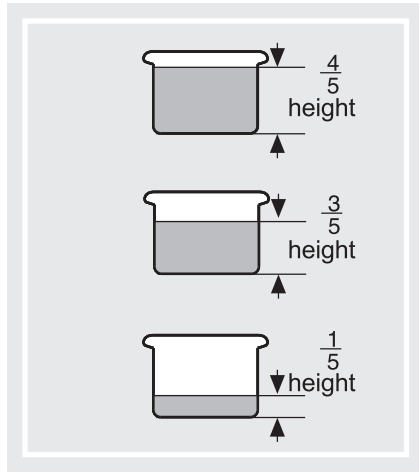

밥을 조리 시 1.6L 용량 밥솥에 투입할 수 있는 최대 용량의 쌀은 계량컵으로 '3컵' 입니다. 일반적으로 한 컵의 쌀은 한 컵의 물이 필요합니다만, 개인 취향에 따라 물의 양은 알맞게 조절하실 수 있습니다.

3. 사용 방법

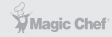

본 제품을 안전하게 사용할 수 있도록 아래 사용방법을 준수해 주시기 바랍니다.

3.3 사용 방법

내부 밥솥 본체에 체결하기

- 제품의 외관 및 전자 가열 부위에 물기가 있다면 마른 천 또는 수건으로 먼저 닦아 주시기 바랍니다.
- 조리 재료 및 물 투입이 완료된 내부 밥솥을 본체에 그림과 같이 삽입해 주십시오. 내부 밥솥과 본체의 사이에는 어떠한 이물질도 넣지 마십시오.
- 이후 내부 밥솥의 밑바닥과 전자 가열 부위의 완벽한 접촉을 위해 필요하다면, 왼편 또는 오른편 방향으로 내부 밥솥 방향을 조정해 주십시오.

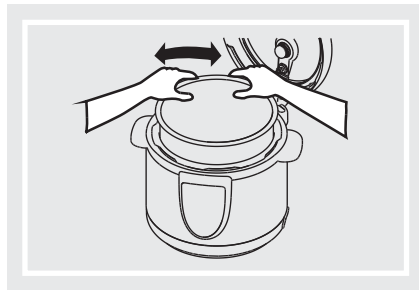

밥솥 뚜껑 닫기

- 뚜껑을 닫기 전 먼저 '실 벨트'가 내부 뚜껑 안에 잘 체결되어 있는지 확인하시기 바랍니다.
- 만약 '실 벨트'가 불균형하게 튀어나온 부분이 있다면 둥근 모양을 따라 손으로 눌러 주어 안에 완벽하게 균등하게 들어가도록 해 주십시오.
- 뚜껑 핸들을 잡은 상태에서 아래로 뚜껑을 내려 닫아 주시기 바랍니다. 이후 시계 방향(오른편)으로 뚜껑을 끝까지 돌려 '딸깍' 소리가 들릴 때까지 돌려주십시오.
- 뚜껑 위에 위치하고 있는 '압력 조절 밸브'가 제위치에 있는지 확인 바랍니다.
- 만약 뚜껑이 제대로 닫히지 않았으면 기기는 작업을 시작하지 않습니다.
- 전원 코드를 기기에 먼저 연결해 주신 후 플러그 부분은 소켓에 연결해 주십시오.
- 기기에 전원이 연결되면 기기는 '대기 모드'로 진입합니다.

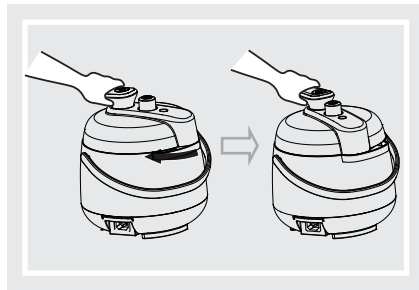

3. 사용 방법



아래 가이드라인 표를 참고하여 "조리 시간"을 선택해 주십시오. 아래 표는 일반적인 레시피용이며 개인 취향에 따라 설정 시간을 조절하실 수 있습니다.

조리 가이드 라인

기능	생선조림	밥	죽	국	잡곡밥	육류
조리 시간(분)	0 ~ 5	5 ~ 10	10 ~ 15	15 ~ 20	20 ~ 25	25 ~ 30

- 타이머 다이얼을 시계 방향(오른편)으로 돌려 원하시는 시간(기능)에 맞추어 주십시오.
'조리 표시등'에 불이 들어오며 기기는 조리를 시작합니다.

예: 밥을 조리 시 → 조리 시간을 10분에 설정

- **10분 = 가열 및 조리 시간입니다.**
가열 및 조리 시간은 투입한 재료의 양에 따라 달라집니다.
- **가열 및 조리가 완료되면 타이머의 다이얼이 시계 반대 방향으로 움직입니다.**
이것은 기기가 자연스럽게 축적된 압력 스팀을 배출하고 있다는 뜻입니다.
- **'OFF'(꺼짐) 지점에 다다른 압력 배출이 완료되었음을 뜻합니다.**
보온 표시등의 불은 켜진 상태로 유지되며, 이것은 보온 상태로 기기가 유지되고 있음을 뜻합니다.
- 만약 '빠른 배출'을 원하신다면, '스팀 배출' 버튼을 눌러서 '빠른 배출'을 진행하십시오.

※ 주의

압력 조절 밸브에서 나오는 '스팀'에 얼굴, 손 등
피부가 직접 닿지 않도록 각별한 주의를 기울여 주십시오.
주의사항을 무시할 경우 부상, 화상의 위험이 있습니다.

3. 사용 방법

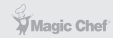

아래 가이드라인 표를 참고하여 "조리 시간"을 선택해 주십시오. 아래 표는 일반적인 레시피용이며 개인 취향에 따라 설정 시간을 조절하실 수 있습니다.

조리 가이드 라인

사용 팁

스팀 자연 배출

- '자연 배출'은 시간이 지나도 지나치게 익혀지지 않는 성질을 가진 음식을 조리할 시 통상 사용됩니다. (예: 쌀, 감자, 콩, 수프 및 전골)

스팀 자연 배출 시 소요되는 시간은 조리 시간에 비례하며 (예: 밥 10분 조리 시 약 10분 소요) 압력 밥솥은 약간의 가열 또는 약하게 조리가 지속될 수 있습니다.

스팀 빠른 배출

- '빠른 배출'은 고객이 드시고 싶은 음식 재료의 조리 상태가 '미디엄' 또는 '미디엄 레어' 정도로 익히기 원하는 소고기 로스트, 또는 양고기를 조리할 시 사용하실 수 있습니다.
이 빠른 배출을 통하여 조리하려는 음식 재료가 원하는 만큼 보다 더 많이 익혀지지 않게 해 줍니다.

4. 세척 및 유지 보수

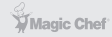

먼저 기기가 작업이 완료된 상태에서 전원 코드 및 플러그를 분리해 주십시오.
본 제품을 안전하게 사용할 수 있도록 아래 세척 방법을 준수해 주시기 바랍니다.

세척 및 유지 보수

- **본체 바닥:** 마른 수건 및 천을 사용하여 닦아 주십시오.
절대로 기기 본체를 물이나 액체에 담그지 마시고 외관에 물을 뿌리면서 세척하지 마십시오.
- **제품 외관:** 물에 적신 수건 및 천으로 닦아 주신 후 물기를 완전히 제거해 주십시오.
- **상판 뚜껑:** 본체에서 통째로 분리가 되며, 흐르는 물에 설거지용 세제와 부드러운 스펀지를 사용하여 세척하실 수 있습니다. 거친 솔, 철 수세미 등을 사용하시면 밸브 등이 손상되거나 표면의 변질이 일어날 수 있으니 위 도구의 사용을 삼가 주십시오.
세척이 끝났으면 부드러운 마른 천, 또는 수건으로 물기를 제거해 주십시오.
- **씰 벨트:** 세척 시 씰 벨트가 튀겨져 나오지 않도록 주의해 주시고, 만약 씰 벨트의 위치가 원위치에서 벗어났다면 손으로 제위치에 놓이도록 조치해 주십시오.
씰 벨트가 더러워졌거나 씰 벨트와 상판 뚜껑 사이에 이물질이 누적되었다면 다음 그림과 같이 씰 벨트를 조심스럽게 분리한 후 씰 벨트를 별도로 흐르는 물에 세척하실 수 있습니다.
이후 원위치에 제대로 체결해 주십시오.

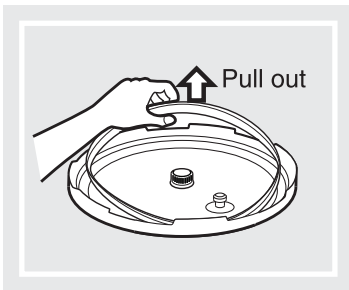

씰 벨트 분리 그림

- 그림과 같이 씰 벨트를 잡은 상태에서 위로 들어 올려서 분리해 주십시오.

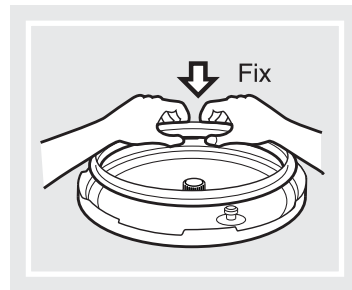

씰 벨트 체결 그림

- 그림과 같이 양손으로 씰 벨트를 잡고 뚜껑 내부 사이의 공간에 씰 벨트가 중간에 체결될 수 있도록 고정시켜 주십시오.

4. 세척 및 유지 보수

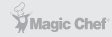

먼저 기기가 작업이 완료된 상태에서 전원 코드 및 플러그를 분리해 주십시오.
본 제품을 안전하게 사용할 수 있도록 아래 세척 방법을 준수해 주시기 바랍니다.

세척 및 유지 보수

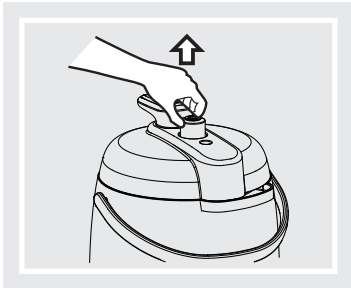

압력 조절 밸브 분리 그림

- **압력 조절 밸브:** 상판 뚜껑 위에 위치하고 있는 압력 조절 밸브는 간단히 손으로 돌려서 위로 분리해 내실 수 있으며, 흐르는 물에 세척해 주신 후 필요시 작은 솔(예: 못쓰는 칫솔)을 사용해 구멍에 누적된 이물질 등을 제거해 주십시오.
이후 물기를 제거한 후에 제위치에 수직으로 끼워 주시면 됩니다.

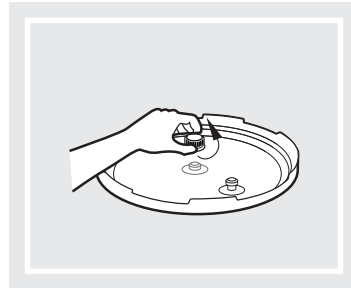

필터 분리 그림

- **필터:** 상판 뚜껑 안쪽 중앙에 위치하고 있는 필터는 시계 반대 방향으로 돌리신 후 위로 잡아 빼시면 분리가 됩니다. 흐르는 물과 작은 솔을 이용해 세척하신 후 제위치에 눌러서 체결 후 시계 방향으로 돌려서 원 상태로 고정시켜 주시기 바랍니다. 불필요하게 많이 돌리실 필요는 없습니다.
- **내부 밥솥:** 본체에서 꺼내신 후 흐르는 물에 설거지용 세제를 사용하여 부드러운 스펀지를 이용해 세척하실 수 있습니다. 이후 물기를 마른 천이나 수건으로 제거해 주십시오.
이후 다시 본체에 체결해 주십시오.
- **물받이 통:** 본체 뒷면에 붙어 있는 물받이 통에 누적된 물은 수시로 비워 주시기 바라며, 매 사용 후 흐르는 물에 행구어 주셔서 청결을 유지해 주시기 바랍니다.

5. 문제 해결

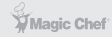

서비스 센터에 접수하기 전 아래 지침을 시도해 보시기 바랍니다. 고장이 아닌 경우가 있을 수 있으니 아래 표를 참고 부탁드립니다.

문제 해결 방법

순번	증상	추정 원인	해결 방법
1	뚜껑을 닫기가 어려움	씰 벨트가 제대로 체결되지 않음	씰 벨트를 고르게 펴서 체결
		떨림 밸브가 위로 솟아 있음	떨림 밸브를 밑으로 눌러 주세요.
2	뚜껑을 열기가 어려움	떨림 밸브가 위로 솟아 있음	떨림 밸브를 밑으로 눌러 주세요.
3	뚜껑 주변으로 스팀이 새어 나옴	씰 벨트 체결이 되어 있지 않음	씰 벨트를 고르게 펴서 체결
		씰 벨트가 오염되어 있음	씰 벨트를 세척해 주세요.
		씰 벨트가 손상되었음	씰 벨트를 교체해 주세요.
		뚜껑이 완전히 닫히지 않았음	'밥솥 뚜껑 닫기' 부분 참고
4	떨림 밸브 구멍에서 스팀이 새어 나옴	떨림 밸브의 '실리콘 링' 오염	실리콘 링을 세척해 주세요.
		떨림 밸브의 '실리콘 링' 손상	실리콘 링을 교체해 주세요.
5	떨림 밸브가 위로 올라오지 않음	음식 재료 및 물 투입량이 최소 투입 레벨 보다 적음	최소 투입 레벨 이상으로 채워 주십시오.
		뚜껑 주변 또는 압력 조절 밸브에서 스팀이 새어 나옴	정상적인 조치를 취한 후에도 같은 증상이면 서비스 센터 접수

제품보증서

멀티압력밥솥
(가정용)
품질보증기간 1년

판매자 상호 및 연락처	(☎)
구입일 (판매자 기입란)	년 월 일

- 일반 제품을 영업용으로 전환하여 사용할 경우의 보증기간은 반으로 단축 적용됩니다. (영업장, 하숙시설, 공공장소 등)
- 품질보증기간은 제품 구입일자 부터 기산하며, 구입일을 확인할 수 없을 때는 제품제조일 또는 수입통관일로 부터 3개월이 경과한 날 부터 품질보증기간을 기산합니다.

유상 서비스

고장이 아닌 경우

(기구세척, 조정, 사용설명, 설치 등 제품고장이 아닌 경우)

- 사용설명 및 분해하지 않고 간단한 조정시
- 인터넷, 안테나, 유선번호 등 외부환경 문제시
- 배송된 제품 초기 설치 및 판매점에서 부실하게 설치해주어 재설치 시
- 제품의 이동, 이사 등으로 인한 설치 변경시
- 제품 내부 먼지 세척 및 이물 제거시
- 타사 제품(소프트웨어 포함)으로 인한 고장 및 고장 설명시
- 구입시 고객요구로 설치한 후 재설치시
- 고객의 필요에 다른 서비스 요청시 (해당제품)
*가스제품 열량변경, 제품청소 등

소비자 과실로 고장인 경우

- 소비자의 취급 부주의 및 잘못된 수리로 고장 발생시
- 가스종류, 가스압, 전기용량을 틀리게 사용하여 고장이 발생된 경우 (해당제품)
- 외부 충격이나 떨어뜨림 등에 의한 고장, 손상 발생시
- 당사에서 미지정된 소모품, 옵션품 사용으로 고장 발생시
- 당사에서 인정하지 않은 사람이 설치 또는 서비스를 실시하여 고장 발생시
- 사용설명서 내에 "주의사항"을 지키지 않아 고장 발생시

그밖의 경우

- 천재지변 (낙뢰, 화재, 연해, 수해 등)에 의한 고장 발생시
- 소모성 부품의 수명이 다한 경우
- 기본 설치 조건 외 추가설치시 유상 청구
- 전시품 구입시 외관품 수리는 유상 청구

◆ 무상서비스

품질 보증기간 이내에 정상적인 사용 상태에서 발생한 고장 또는 결함.

※ 고장이 아닌 경우 서비스를 요청하면 요금이 청구되므로 서비스 신청전 사용설명서를 참고하십시오.

※ 이 보증서는 대한민국에서만 사용되며 다시 발행하지 않으므로 사용설명서와 함께 잘 보관해 주십시오.

■ 수입원 : (주)매직쉐프

■ A/S 및 문의처 : 031-547-2000

MEPC-T16B/W

매 직 쉐 프 멀 티 압 력 밥 슥

※ 본 제품은 소비자기분법에 의한 소비자 분쟁해결 기준에 의거하여 교환 또는 보상을 받을 수 있습니다.

• 반품 및 교환처 : 구입처 • A/S 및 문의처 : 031-547-2000