



# 사용설명서

매 직 쉐 프 디 지 털 오 븐



## MEO-G40CW

본 기기는 전기를 이용한 가열 기구입니다. 고객님의 안전과 화재 방지를 위하여 안전 수칙을 반드시 읽어 주시기 바라며 본 사용설명서를 완전히 숙지하신 후 기기를 작동해 주시기 부탁드립니다.  
본 사용설명서는 추후 안전한 곳에 보관 바랍니다.



1929년에 설립된 이래 약 90년간 “내 집에 꼭 맞는 제품 : SO RIGHT AT HOME”이라는 슬로건으로 브랜드가 목적하는 (TARGET) 고객에게 꼭 맞는 (RIGHT) 제품을 알맞은 (RIGHT) 가격에 공급해 왔습니다.



제품을 처음 사용하기 전 다음 안전 수칙 사항을 반드시 숙지 바랍니다.

## 안전 수칙 사항

1. 본 사용 설명서를 끝까지 읽어 주시기 바랍니다.
2. 기기 본체, 전원 코드, 플러그 등을 절대로 물이나 기타 액체에 담그지 마십시오.
3. 본 기기에 동봉된 구성품을 사용하여 음식을 조리하시기 바라며 히터 부분에 음식물이 직접 닿지 않도록 주의 바랍니다.
4. 공기가 들어가고 나오는 흡입구 및 배출구 부위를 다른 물체 또는 커버를 씌워 막지 마시기 바랍니다.
5. 본 기기 안에 조리용 오일을 넣지 마십시오.
6. 기기가 작동 중일 시 절대로 오븐 내부를 손으로 만지지 마십시오.  
화상 등 부상의 위험이 있습니다.
7. 기기가 작동 중일 시 사용 중인 구성품을 꺼내지 마십시오.
8. 사용하는 공간의 전압 사양이 본 기기의 레이팅 라벨에 명시되어 있는 정격 전압 사양과 일치하는지 확인 바랍니다.
9. 전원 코드 및 플러그가 손상되었을 시 기기 사용을 중단하시고, 지정된 서비스 센터에 접수하여 숙련된 테크니션을 통해 적절한 교체 또는 수리를 받으시기 바랍니다.
10. 본 기기는 만 8세 미만의 유아 및 어린이, 그리고 신체적 또는 정신적 장애를 가지고 있는 이가 임의로 기기를 다룰 수 없게 설계되었습니다.  
위에 해당하는 이가 기기를 만지거나 조작 시 반드시 철저한 안전 교육 및 관리 감독하에 이행하도록 주의해 주시기 바랍니다.
11. 본 기기를 유아 및 어린이가 가지고 놀지 않도록 접근에 주의 바랍니다.
12. 본 기기를 화구 및 열이 발생하는 공간에 위치하지 마시기 바라며 전원 코드가 뜨거운 표면에 닿지 않도록 주의 바랍니다.



제품을 처음 사용하기 전 다음 안전 수칙 사항을 반드시 숙지 바랍니다.

## 안전 수칙 사항

13. 전원 플러그 및 본체를 만질 경우 절대로 물이 묻어 있는 상태에서 작업을 하지 마십시오.
  14. 본 기기는 외부 타이머 또는 리모컨으로 기기가 작동하도록 설계되지 않았습니다.
  15. 본 기기 설치 시 벽이나 다른 물체와 공간을 최소 10cm 이상 확보해 주시기 바랍니다.
  16. 본 기기 위에는 다른 어떠한 물체를 올려놓거나 커버를 씌우지 말아 주시기 바랍니다.
  17. 화상 방지를 위하여 본 기기의 공기 배출구 부위에 얼굴 또는 신체의 어떠한 부위도 기기가 작업 중일 시 가까이하지 말아 주시기 바랍니다. 또한 작업이 진행 중일 시 기기 표면은 매우 뜨거울 수 있으니 각별한 주의 바랍니다.
- 
- 경고! 뜨거움 주의**
18. 기기가 작업 중일 시 기기 표면이 뜨거울 수 있으니 각별한 주의를 바라며 조리가 완료된 음식물을 다룰 시 반드시 동봉된 핸들, 집게, 또는 화상을 방지할 수 있는 부엌용 오븐 장갑을 사용해 주시기 바랍니다.
  19. 만약 작업 도중 검은 연기가 나온다면 전원 플러그를 바로 콘센트에서 분리하신 후 연기가 더 이상 나오지 않을 때까지 기다려 주십시오. 이후 기기 내부에서 안전하게 조리된 음식물을 꺼내 주시기 바랍니다.
  20. 본 기기는 반드시 평평하고 안정된 공간에 설치하셔야 합니다.
  21. 본 기기는 가정용이며 실내용으로 제작되었습니다.
  22. 본 기기를 원래 목적인 '오븐' 용도 외 다른 용도로 사용하지 마십시오.
  23. 본 기기를 장기간 사용하지 않거나 작업이 끝난 경우에는 항상 플러그를 콘센트에서 분리해 주시기 바랍니다.
  24. 본 기기를 세척하기 전 또는 이동 시 반드시 작업을 마친 후 약 30분 이상 기기가 식도록 기다려 주신 후 위 작업들을 이행해 주시기 바랍니다.



제품을 처음 사용하기 전 다음 안전 수칙 사항을 반드시 숙지 바랍니다.

## 안전 수칙 사항

- 25. 다음 물질(들)을 절대로 오븐 안에 넣지 마십시오:  
종이, 카드 보드, 플라스틱, 의류, 기타 불에 타기 쉬운 재질
- 26. 부스러기 트레이 또는 기기의 어떠한 다른 부위도 알루미늄 포일로 덮거나 깔지 마십시오.  
과열의 원인이 될 수 있습니다.
- 27. 끝이 뾰족한 세척 기구 및 철 소재의 수세미 등의 세척 도구를 사용하지 마십시오.
- 28. 음식을 꺼내거나 넣을 시 유리에 충격을 주지 않도록 주의하세요.
- 29. 모서리에 조리 도구나 식사 용기 등으로 충격을 주지 않도록 주의하세요.  
유리가 파손될 수 있습니다.



# 제품 설명도

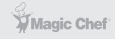

본 사용 설명서를 끝까지 읽으신 후 기기를 작동하시기 바랍니다.

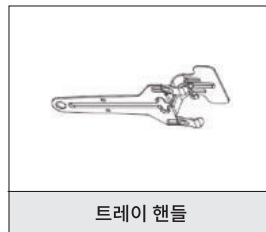
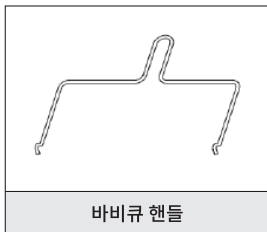
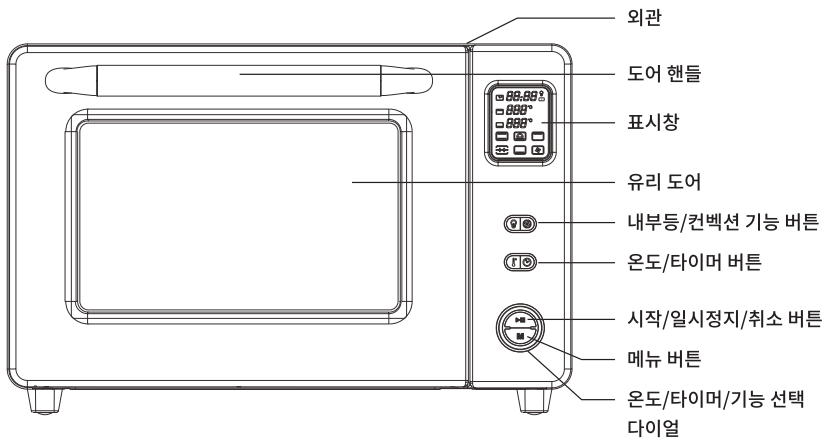

## 제품 설명도





본 사용 설명서를 끝까지 읽으신 후 기기를 작동하시기 바랍니다.

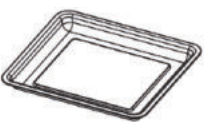

## 구성품 설명

	<p>그릴망은 상단, 중단, 하단 세 군데의 선반에 모두 체결할 수 있습니다.</p> <p>보통 상단은 굽기에, 중단은 튀김요리 또는 토스트에, 그리고 하단은 보온 또는 제빵 작업 시 사용하기 적합하니 참고 바랍니다.</p> <p>그릴망과 베이킹 트레이를 동시에 사용할 시에는 반드시 그릴망이 베이킹 트레이보다 위쪽에 체결되어야 합니다.</p>
<p>그릴망</p>	
	<p>베이킹 트레이는 보통 중단, 또는 하단 선반에 체결할 수 있습니다.</p> <p>가장 빈번하게 사용하는 구성품이며 어떠한 종류의 조리할 음식도 대부분 이 베이킹 트레이에 올려놓고 조리하실 수 있습니다.</p> <p>또한 베이킹 트레이를 하단에 체결하여 그릴망에서 떨어지는 기름을 받는 용도로도 사용하실 수 있습니다.</p>
<p>베이킹 트레이</p>	
	<p>부스러기 트레이는 음식물 찌꺼기 및 발생된 기름 등을 받아주는 역할을 합니다.</p> <p>부스러기 트레이는 오븐 내부의 맨 하단에 체결 가능하며 매 작업 후 부스러기 트레이를 꺼내어 누적된 음식 찌꺼기 및 기름 등을 세척해 주시기 바랍니다.</p>
<p>부스러기 트레이</p>	
	<p>통닭 등 조리할 음식이 골고루 익혀져야 하는 통으로 구이를 해야 할 시 사용합니다.</p> <p>세트에 포함된 축을 조리할 음식 가운데를 통하여 찢러 넣은 후 양옆에 있는 포크를 안쪽 방향으로 넣어 조리할 음식에 찢러 고정시켜 주시기 바랍니다. 이후 바비큐 세트에 포함된 고정 스크루를 각 포크 구멍에 넣어 조여 주신 후 기기의 회전 구이용 구멍에 알맞게 체결해 주시기 바랍니다.</p>
<p>바비큐 세트</p>	



본 사용 설명서를 끝까지 읽으신 후 기기를 작동하시기 바랍니다.

## 구성품 설명

	<p>바비큐 핸들은 회전 구이를 사용할 때 사용하는 바비큐 세트에 장착된 조리 를 시작할 시 또는 조리가 완료된 음식 재료를 꺼낼 시 사용합니다.</p>
<p>바비큐 핸들</p>	
	<p>트레이 핸들은 베이크 트레이 또는 그릴망을 오븐에서 꺼낼 시 화상 방지를 위하여 해당 핸들을 사용하여 안전하게 꺼낼 수 있는 도구입니다.</p> <p>핸들의 가느다란 부분을 잡은 상태에서 베이트 트레이 또는 그릴망에 벌려진 부분을 밀어 넣어 단단히 고정하여 잡은 상태에서 오븐 밖으로 안전하게 빼내어 주시기 바랍니다.</p>
<p>트레이 핸들</p>	

# 컨트롤 패널

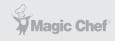

본 사용 설명서를 끝까지 읽으신 후 기기를 작동하시기 바랍니다.

## 컨트롤 패널

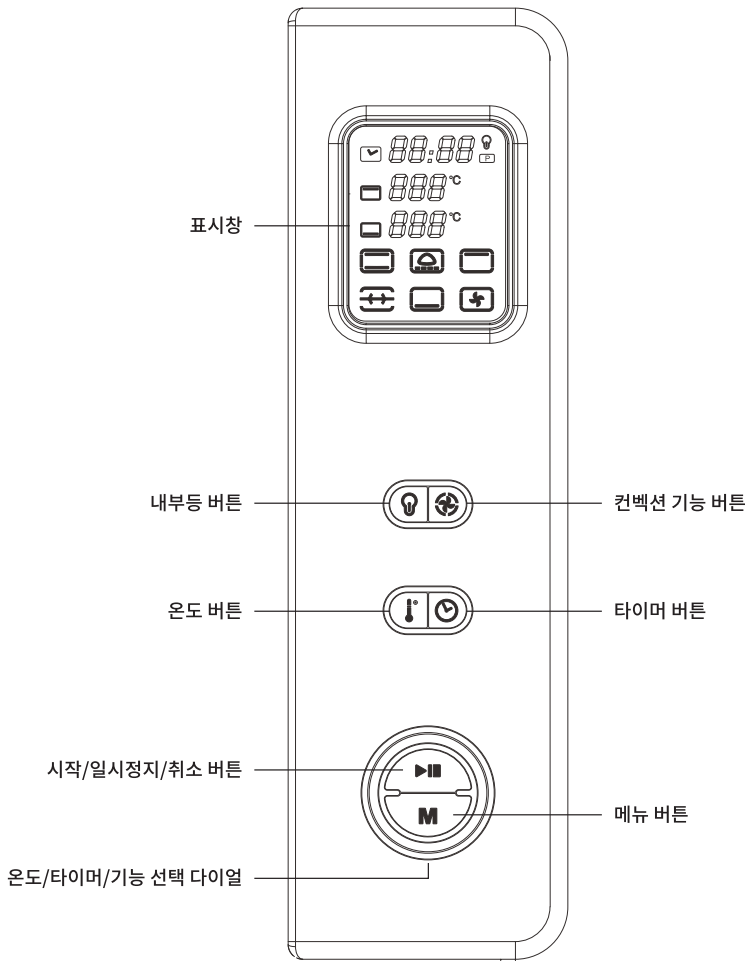





본 사용 설명서를 끝까지 읽으신 후 기기를 작동하시기 바랍니다.

## 컨트롤 패널

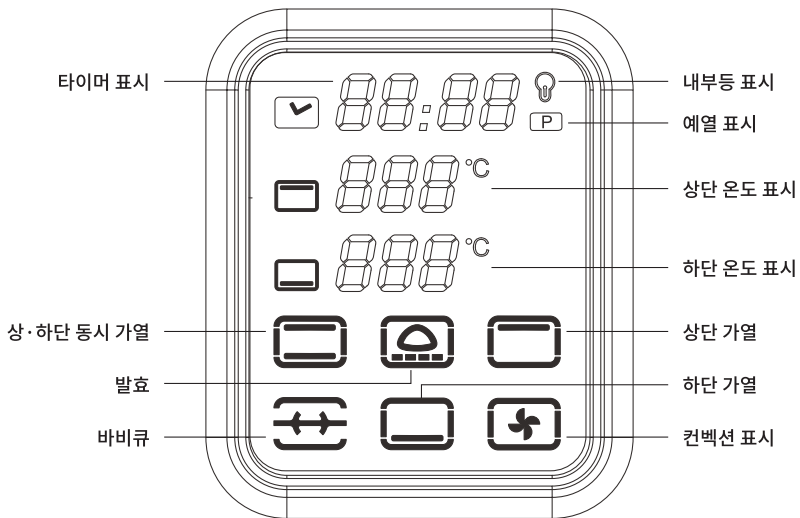

### ※참고

컨벡션 기능: 내부 열선이 뜨거워지면서 발생하는 열을 '팬'을 사용하여  
오븐 내부에 골고루 분배하여 가열되는 조리 방식

## 처음 사용하시기 전에



본 제품을 안전하게 사용할 수 있도록 아래 사용 방법을 준수해 주시기 바랍니다.

### 처음 사용하시기 전에

1. 제품에 동봉된 모든 포장재, 비닐, 안전 테이프를 오븐에서 제거해 주시기 바랍니다.
2. 본 기기를 평평하고 안정된 열을 견딜 수 있는 공간에 열이 발생하는 물체 또는 공간으로부터 가급적 멀리 위치해 주시기 바랍니다.  
콘센트, 기타 물체 및 가구로부터 최소 10cm 이상 공간을 확보해 주시기 바랍니다.
3. 제품에 동봉된 구성품들을 흐르는 물에 깨끗이 세척하시고 오븐 내부는 젖은 부드러운 천, 수건 또는 물티슈를 사용하여 닦아 주신 후 모든 물기를 제거해 주시기 바랍니다.  
이후 조리에 사용할 구성품을 오븐 기기 선반에 알맞게 체결해 주시기 바랍니다.
4. 오븐을 사용할 공간의 전압 사양을 확인 후 플러그를 콘센트에 단단히 체결해 주십시오.
5. 처음 기기를 사용 시 약간의 냄새 또는 연기가 발생할 수 있으나 이것은 기기 내부 '히터'를 보호하고 있던 필름이 소멸되면서 발생하는 현상이며 정상입니다.  
해당 냄새 또는 연기는 처음 한두 번 발생 후 더 이상 발생하지 않습니다.

6. 처음 사용 시, 오븐 안에 음식 재료를 넣지 않은 빈 상태로 '상·하단 동시 가열' 기능을 선택한 후 약 10~15분가량 예열 작업 없이 200°C 온도로 기기를 작업해 주시기를 권장합니다.

**참고!** 설명서 뒤편의 '예열 미사용 시' 부분 참고 바랍니다.

7. 부스리기 트레이는 처음 기기 사용 시부터 항상 체결한 상태로 유지시켜 주시기 바라며, 작업이 끝난 후 항상 부스리기 트레이에 남아 있는 음식 찌꺼기, 기름 등은 제거한 후 세척해 주신 다음 다시 오븐 맨 하단에 체결해 주시기 바랍니다.

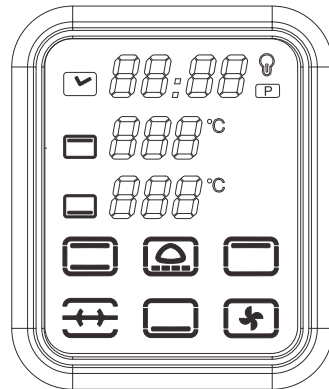



본 제품을 안전하게 사용할 수 있도록 아래 사용 방법을 준수해 주시기 바랍니다.

## 내부등 버튼



해당 버튼을 한번 누르시면 표시창의 '내부등 표시' 아이콘이 깜빡이며 내부등이 켜집니다. 이후 약 30초 후에 자동으로 내부등이 꺼집니다.

해당 버튼을 누르고 계시면 표시창의 '내부등 표시' 아이콘은 켜진 상태로 고정되며 내부등 또한 계속 켜진 상태로 유지됩니다.

이 상태에서 해당 버튼을 한 번 더 누르시면 내부등이 꺼집니다.

## 컨백션 기능 버튼



해당 버튼을 한번 누르시면 표시창의 '컨백션' 아이콘에 불이 켜지며 컨백션 기능이 시작됩니다. 해당 버튼을 한 번 더 누르시면 '컨백션' 아이콘의 불이 꺼지며 해당 기능도 작업이 멈춥니다.

**참고!** 컨백션 = 내부 열선이 뜨거워지면서 발생하는 열을 '팬'을 사용하여 오븐 내부에 골고루 분배하여 가열되는 조리 방식

**참고!** 컨백션 기능은 '발효' 기능을 제외한 모든 기능에 적용하실 수 있습니다.

## 온도 버튼



해당 버튼을 한번 누르시면 표시창의 '상단 온도' 표기가 깜빡입니다.

이때 '온도/타이머/기능 선택 다이얼' (편의상 설명서 이후부터는 '다이얼'이라 칭함)을 돌려 원하시는 상단 온도를 조절하실 수 있습니다.

해당 버튼을 한 번 더 누르시면 표시창의 '하단 온도' 표기가 깜빡입니다.

이때 '다이얼'을 돌려 원하시는 하단 온도를 조절하실 수 있습니다.

해당 버튼을 누르실 때마다 상단-하단-상단 순으로 원하시는 온도 설정 부위가 변환됩니다.

온도 조절 범위: 30~230°C



본 제품을 안전하게 사용할 수 있도록 아래 사용 방법을 준수해 주시기 바랍니다.

## 타이머 버튼



상·하단 온도 조절을 설정하신 후 타이머 버튼을 누르시면 표시창의 '타이머 표시'의 '분' 단위가 깜빡입니다.

'온도/타이머/기능 선택 다이얼'을 돌려 원하시는 타이머의 '분' 단위를 설정해 주시기 바랍니다.

이후 해당 버튼을 한 번 더 누르시면 표시창의 '타이머 표시'의 '시간' 단위가 깜빡입니다. '다이얼'을 돌려 원하시는 타이머의 '시간' 단위를 설정해 주시기 바랍니다.

해당 버튼을 누르실 때마다 '분-시간-분' 순으로 원하시는 타이머의 시간 설정 단위가 변환됩니다.

타이머 시간 범위: 최대 48시간

## 시작/일시정지/취소 버튼



### 예열 사용 시:

기능, 온도, 타이머 설정을 완료한 후 본 버튼을 한번 누르시면 오븐은 '예열' 작업을 시작합니다. 표시창에 '예열' 표시인 'P'가 표시되며 불이 들어옵니다.

예열 작업 중 또는 실제 오븐 작업 도중 본 버튼을 누르시면 모든 작업이 일시정지됩니다. 일시정지된 상태에서 해당 버튼을 다시 누르시면 이전 설정된 값으로 다시 작업이 재개됩니다.

### ※참고

예열하실 온도와 본 작업을 할 온도는 일치시켜 주셔야 합니다.

예열 작업 시간은 고객님이 설정한 기능, 온도, 타이머 설정에 비례하여 자동으로 기기의 내부 온도가 설정한 온도에 이르면 작업 시간의 종료로 알려줍니다.



본 제품을 안전하게 사용할 수 있도록 아래 사용 방법을 준수해 주시기 바랍니다.

## 시작/일시정지/취소 버튼

### ※참고

예열 작업 시에는 오븐 안이 빈 상태로 진행해 주셔야 합니다.  
최대로 진행되는 예열 작업 시간은 12분입니다.



예열 작업의 예:

1. 기능, 온도, 타이머 설정을 완료한 후 '시작/일시정지/취소 버튼'을 한번 눌러 주십시오.
2. 해당 버튼을 한번 누르시면 표시창에 예열 표시인 'P' 아이콘에 불이 들어온 상태로 유지되며 오븐은 예열 작업이 시작됩니다. 예열 작업 도중 잠시 작업을 멈추고 싶으면 해당 버튼을 한번 눌러 주시면 일시정지 상태가 되며 예열 표시 아이콘인 'P'가 깜빡입니다.  
해당 버튼을 다시 누르시면 예열 작업이 다시 재개됩니다.
3. 예열 작업이 완료되면 기기는 예열 표시 아이콘인 'P'가 깜빡이며 예열 종료를 알리는 알림음이 3분에 걸쳐 간헐적으로 발생합니다.  
오븐 도어를 열고 본 작업 준비를 아래와 같이 진행해 주시기 바랍니다.
4. 이제 조리할 음식 재료를 알맞은 구성품 (그릴망, 베이크 트레이, 바비큐 세트)을 사용하여 오븐 안 선반에 체결해 주신 후 '시작/일시정지/취소 버튼'을 다시 눌러 주시면 예열 시간을 제외한 나머지 잔여 타이머 시간으로 설정한 온도 및 온도로 본 작업이 시작됩니다.  
이때 예열 표시 아이콘인 'P'는 표시창에서 사라집니다.
5. 본 작업 도중 일시정지가 필요할 경우에 해당 버튼을 다시 눌러 주시면 작업이 '일시정지' 됩니다. 일시정지된 상태에서는 잔여 타이머 시간이 표시창에 표기되며 다시 작업을 재개할 경우 해당 버튼을 다시 눌러 주시면 됩니다.
6. 본 작업 타이머의 시간이 모두 소진되면 기기는 '뽀' 하는 알림음이 약 10초간 발생하여 작업 종료를 알려주며 표시창은 'end'로 표기됩니다. 이때 '시작/일시정지/취소 버튼'을 한번 누르시면 기기는 대기 모드로 전환됩니다.



본 제품을 안전하게 사용할 수 있도록 아래 사용 방법을 준수해 주시기 바랍니다.

### 시작/일시정지/취소 버튼



#### 예열 미사용 시:

구성품을 사용하여 조리할 음식 재료를 올려놓은 후 오븐 선반 안에 체결해 주시기 바랍니다.

기능, 온도, 타이머 설정을 완료한 후 '시작/일시정지/취소 버튼'을 세 번 연속으로 누르시면 예열 작업을 건너뛰고 바로 본 작업이 시작됩니다.

본 작업 도중 해당 버튼을 길게 누르고 계시면 설정을 다시 할 수 있는 모드로 돌아가며 이 상태에서 다시 해당 버튼을 길게 누르고 계시면 모든 작업이 취소되며 대기 모드로 전환됩니다.



본 제품을 안전하게 사용할 수 있도록 아래 사용 방법을 준수해 주시기 바랍니다.

## 메뉴 버튼

### M

본 기능은 이미 설정 기능이 입력된 메뉴를 선택하여 해당 조리에 최적화된 모드로 작업을 하실 수 있는 기능입니다.

작업 시작 전 조리할 음식 재료(들)을 그릴망, 베이킹 트레이 또는 바비큐 세트를 사용하여 오븐 선반에 알맞게 체결해 주십시오.

1. 컨트롤 패널 하단부에 있는 'M' (메뉴 버튼)을 누르면 표시창의 메뉴 아이콘이 깜빡입니다.

이때 다이얼을 오른쪽으로 돌리면 다음과 같은 순서로 메뉴 아이콘이 깜빡이며 원하시는 메뉴 기능을 선택하셨으면 다이얼을 멈추시면 됩니다.

선택할 수 있는 메뉴 모드의 종류는 총 5가지입니다.



상·하단 동시 가열



발효



상단 가열



바비큐(회전 모드)



하단 가열

2. 메뉴를 선택하신 후 온도 버튼을 한번 누르시면 상단 온도를 다이얼을 돌려 설정하실 수 있습니다. 온도 버튼을 한 번 더 누르시면 하단 온도를 다이얼을 돌려 설정하실 수 있습니다.
3. 상·하단 온도 설정을 마치신 후 타이머 버튼을 누르시면 타이머 시간 설정을 마찬가지로 다이얼을 돌려 설정하실 수 있습니다.
4. 이제 '시작/일시정지/취소 버튼'을 눌러 해당 선택한 메뉴 기능 및 온도와 시간으로 작업을 시작하실 수 있습니다.

### 참고!

대기 모드에서 온도와 타이머를 조절하신 후 'M' (메뉴 버튼)을 누르시면 설정 모드에서 바로 대기 모드로 다시 전환됩니다.

예열 작업이 완료되었거나, 본 작업이 일시정지된 상태에서 온도와 타이머 시간을 조절하신 후 '시작/일시정지/취소 버튼'을 누르시면 바로 작업이 재개됩니다.





해당 메뉴 기능도 예열 사용 및 예열 미사용 기능을 동일하게 적용하실 수 있습니다.



본 제품을 안전하게 사용할 수 있도록 아래 사용 방법을 준수해 주시기 바랍니다.

## 메뉴 가이드 표

다음은 본 메뉴의 5가지 기능을 사용하여 만들 음식 재료에 적절한 온도 및 타이머 시간의 '가이드 표'입니다. 해당 온도 및 시간은 참고용이며 실제 투입되는 음식 재료의 양과 환경에 따라 약간 상이할 수 있습니다.

메뉴	초기 설정 작업 시간	작업 시간 범위	초기 설정 온도	온도 조절 범위
 상·하단 동시 가열	0:50	0~2:30	상단: 150°C 하단: 150°C	100~230°C
 발효	0:50	0:00~48:00	35°C	30~60°C
 상단 가열	0:30	0~2:30	180°C	100~200°C
 바비큐(회전 모드)	1:00	0~2:30	150°C	100~200°C
 하단 가열	0:25	0~2:30	160°C	100~200°C





본 제품을 안전하게 사용할 수 있도록 아래 사용 방법을 준수해 주시기 바랍니다.

## 메뉴 가이드 표

다음은 본 메뉴의 5가지 기능을 사용하여 만들 음식 재료에 적절한 온도 및 타이머 시간의 '가이드 표'입니다. 해당 온도 및 시간은 참고용이며 실제 투입되는 음식 재료의 양과 환경에 따라 약간 상이할 수 있습니다.

메뉴	작업 진행	컨백션 기능 추가 가능 여부	조리의 예
 상·하단 동시 가열	상단·하단 가열	가능	베이킹, 굽기
 발효	하단만 가열	불가능	발효
 상단 가열	상단만 가열	가능	직화구이
 바비큐(회전 모드)	상단만 가열 + 회전	가능	통닭, 꼬치구이
 하단 가열	하단만 가열	가능	피자



본 제품을 안전하게 사용할 수 있도록 아래 사용 방법을 준수해 주시기 바랍니다.

## 발효 기능 가이드 표

다음은 본 메뉴의 발효 기능을 사용하여 만들 음식 재료에 적절한 온도 및 타이머 시간의 세부 '가이드 표'입니다. 해당 온도 및 시간은 참고용이며 실제 투입되는 음식 재료의 양과 환경에 따라 약간 상이할 수 있습니다.

해당 음식 재료	사용 메뉴	온도	시간
요거트	발효	38°C	6시간
발효 반죽	발효	38°C	1시간
발효 전통주	발효	40°C	1~2일
해동	발효	60°C	1시간

### ※주의

바비큐(회전 모드) 요리를 하실 조리물이 너무 커서  
제품 바닥 또는 오븐 상단에 걸리지 않도록 주의 바랍니다.  
원활한 회전이 이루어지지 않을 수 있습니다.



주기적인 세척을 해주시면 음식 찌꺼기 또는 기름에서 발생하는 냄새 또는 연기를 방지할 수 있습니다.

### 세척 및 유지 보수

1. 세척 전 반드시 플러그를 콘센트에서 분리해 주시기 바랍니다.
2. 기기 본체를 절대로 물이나 기타 액체에 담그지 마십시오.
3. 구성품들은 흐르는 물에 일반 설거지용 세제를 사용하여 세척하실 수 있으며 이후 물기는 완전히 제거한 후 자연 건조해 주시기 바랍니다.
4. 기기의 외관 및 오븐 내부는 물을 살짝 적신 부드러운 천, 수건 또는 물티슈를 사용하여 닦아 주신 후 물기를 제거해 주시기 바랍니다.
5. 거친 소재의 철 수세미, 화학 성분이 들어간 신나, 벤젠, 알코올 등의 세제는 사용을 하지 마십시오. 표면 변질, 변색의 위험이 있습니다.
6. 끝이 뾰족한 날카로운 물체를 사용하여 음식 찌꺼기 또는 굳은 기름때를 벗겨내려는 시도를 하지 마십시오. 적당히 미지근한 물에 적신 설거지용 스펀지에 일반 설거지용 세제를 조금 묻혀 해당 찌꺼기를 제거해 주신 후 물기를 완전히 닦아 주시기 바랍니다.
7. 기기 내부 세척을 하신 후에는 자연 건조를 위해 도어를 열어 놓은 상태로 최소 30분 정도 기다려 주시면 냄새가 자연스럽게 빠집니다.
8. 장기간 기기를 미사용 시에는 내·외부 세척을 하신 후 자연 건조 후 서늘하고 건조한 공간에 가능한 기기에 동봉된 포장 비닐을 씌운 상태로 보관해 주시기 바랍니다.

## 문제 해결 방법

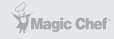

서비스 센터에 접수를 하기 전 다음 사항들을 먼저 확인해 보신 후 조치를 취했음에도 동일한 문제가 발생할 경우 지정된 서비스 센터에 접수해 주시기 바랍니다.

### 문제 해결 방법

문제	해결 방안
기기가 작동하지 않음	플러그를 콘센트에 체결 바랍니다.
	설정 후 시작 버튼을 눌러 주시기 바랍니다.
음식이 제대로 익지 않음	타이머 시간 또는 온도를 높여 주시기 바랍니다.
음식이 너무 익거나 타버림	타이머 시간 또는 온도를 낮추어 주시기 바랍니다.
음식이 골고루 익지 않음	예열 작업을 해주시기 바랍니다.
	음식 재료들이 뭉쳐 있거나 붙어 있지 않도록 골고루 배치해 주시기 바랍니다.
하얀 연기가 발생함 또는 냄새가 발생함	처음 사용 시 하얀 연기 또는 냄새가 발생할 수 있습니다.
	기기 내부 또는 구성품의 음식 찌꺼기 또는 기름을 제거한 후 세척해 주시기 바랍니다.
검은 연기가 발생함	오븐 내부의 음식 재료가 탔거나 이물질이 투입되었을 시 검은 연기가 발생할 수 있습니다. 즉시 작업을 멈추고 플러그를 콘센트에서 분리해 주십시오. 연기가 완전히 빠진 후 도어를 열고 내부 구성품 및 음식 재료를 꺼내어 주십시오.
표시창 에러 표기 E1	상단 NTC 센서 접촉 불량 → 서비스 센터 접수
표시창 에러 표기 E2	상단 NTC 센서 쇼트 발생 → 서비스 센터 접수
표시창 에러 표기 E3	하단 NTC 센서 접촉 불량 → 서비스 센터 접수
표시창 에러 표기 E4	하단 NTC 센서 쇼트 발생 → 서비스 센터 접수
표시창 에러 표기 E5	과열 → 플러그를 콘센트에서 분리 후 30분 이상 기다려 주신 후 다시 시도해 보십시오.



본 사용 설명서를 완전히 숙지하신 후 기기를 작동하시기 바랍니다.

## 제품 사양

제품명	전기오븐기기
모델명	MEO-G40CW
정격	AC 220V, 60Hz, 2000W
용량	40L
온도 조절 범위	30~230°C
타이머 시간 범위	최대 48시간
오븐 공간 치수	382 x 335 x 294 mm
제품 크기	532 x 401 x 347 mm
제품 무게	약 10.3 kg

## 분리수거 협조

본 기기는 일반 쓰레기가 아닌 폐가전류에 속합니다.  
본 기기를 폐기 시 가까운 구청에 연락하여 적합한 절차를 밟아  
안전하게 분리수거 될 수 있도록 협조 부탁드립니다.



# 제품보증서

디지털오븐  
(가정용)  
품질보증기간 1년

판매자 상호 및 연락처	(☎ )
구입일 (판매자 기입란)	년 월 일

- 일반 제품을 영업용으로 전환하여 사용할 경우의 보증기간은 반으로 단축 적용됩니다. (영업장, 하숙시설, 공공장소 등)
- 품질보증기간은 제품 구입일자 부터 기산하며, 구입일을 확인할 수 없을 때는 제품제조일 또는 수입통관일로부터 3개월이 경과한 날 부터 품질보증기간을 기산합니다.

## 유상 서비스

### 고장이 아닌 경우

(기구세척, 조정, 사용설명, 설치 등 제품고장이 아닌 경우)

- 사용설명 및 분해하지 않고 간단한 조정시
- 인터넷, 안테나, 유선신호 등 외부환경 문제시
- 배송된 제품 초기 설치 및 판매점에서 부실하게 설치해주어 재설치 시
- 제품의 이동, 이사 등으로 인한 설치 변경시
- 제품 내부 먼지 세척 및 이물 제거시
- 타사 제품(소프트웨어 포함)으로 인한 고장 및 고장 설명시
- 구입시 고객센터로 설치한 후 재설치시
- 고객의 필요에 다른 서비스 요청시 (해당제품)  
\*가스제품 열량변경, 제품청소 등

### 소비자 과실로 고장인 경우

- 소비자의 취급 부주의 및 잘못된 수리로 고장 발생시
- 가스종류, 가스압, 전기용량을 틀리게 사용하여 고장이 발생된 경우 (해당제품)
- 외부 충격이나 떨어뜨림 등에 의한 고장, 손상 발생시
- 당사에서 미지정된 소모품, 옵션품 사용으로 고장 발생시
- 당사에서 인정하지 않은 사람이 설치 또는 서비스를 실시하여 고장 발생시
- 사용설명서 내에 "주의사항"을 지키지 않아 고장 발생시

### 그밖의 경우

- 천재지변 (낙뢰, 화재, 염해, 수해 등)에 의한 고장 발생시
- 소모성 부품의 수명이 다한 경우
- 기본 설치 조건 외 추가설치시 유상 청구
- 전사품 구입시 외관품 수리는 유상 청구

## ◆ 무상서비스

품질 보증기간 이내에 정상적인 사용 상태에서 발생한 고장 또는 결함.

- ※ 고장이 아닌 경우 서비스를 요청하면 요금이 청구되므로 서비스 신청전 사용설명서를 참고해 주십시오.
- ※ 이 보증서는 대한민국에서만 사용되며 다시 발행하지 않으므로 사용설명서와 함께 잘 보관해 주십시오.

■ 수입원 : (주)매직쉐프

■ A/S 및 문의처 : 031-547-2000



**MEO-G40CW**  
매 직 쉐 프 디 지 털 오 븐

※ 본 제품은 소비자기본법에 의한 소비자 분쟁해결 기준에 의거하여 교환 또는 보상을 받을 수 있습니다.

• 반품 및 교환처 : 구입처 • A/S 및 문의처 : 031-547-2000