



사용설명서

매 직 셰 프 초 고 속 진 공 블 렌 더



MVBL-L2024W

반드시 사용설명서를 읽어보시고 올바르게 제품을 사용해 주시기 바랍니다.
사용설명서는 사용자가 언제든지 볼 수 있는 곳에 보관하여 주십시오.
본 제품은 가정용 및 실내용 제품입니다. 상업용, 실험용, 산업용으로 사용하지 마십시오.



1929년에 설립된 이래 약 90년간 “내 집에 꼭 맞는 제품 : SO RIGHT AT HOME”
이라는 슬로건으로 브랜드가 목적하는 (TARGET) 고객에게 꼭 맞는 (RIGHT) 제품을
알맞은 (RIGHT) 가격에 공급해 왔습니다.



반드시 "안전 수칙"을 읽으시고 올바르게 제품을 사용하시기 바랍니다.

1. 안전 수칙 사항	3
2. 제품 구성	7
2.1 제품 구성	7
2.2 블렌더 뚜껑 조립방법	8
2.3 진공 뚜껑 구조 및 분해방법	9
2.4 진공 뚜껑 조립방법	10
2.5 진공 뚜껑과 용기 조립방법	11
3. 제품 사용	12
3.1 조작부 및 사용방법	12
4. 세척 및 관리	17
4.1 세척	17
4.2 관리	17
5. 문제 해결	18
5.1 A/S 요청 전 확인사항	18
6. 제품 사양	20
6.1 기술 데이터	20
6.2 폐가전제품 처리방법	20

1. 안전 수칙 사항

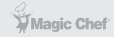

반드시 "안전 수칙"을 읽으시고 올바르게 제품을 사용하시기 바랍니다.
안전 수칙을 지키지 않은 경우 심각한 상해나 사망 또는 제품이 손상될 수 있습니다.

1. 안전 수칙 사항

- ※ 본 기기는 가정용으로 실내에서 사용하도록 제작되었습니다.
용도 이외 또는 상업용, 실험용, 산업용으로 사용하지 마십시오.
- ※ 이 기기는 신체, 감각, 정신 능력이 결여되어 있거나 경험과 지식이 부족하여 감독이나 지시 없는
안전하게 기기를 사용할 수 없는 사람(어린이 포함)이 사용하도록 만들어지지 않았습니다.
- ※ 어린이가 기기를 가지고 놀지 않도록 각별한 주의를 기울여 주시기 바랍니다.

⚠ **경고** 지키지 않았을 경우 사용자가 사망하거나 중상을 입을 수 있습니다.

⚠ **주의** 지키지 않았을 경우 사용자가 부상을 당하거나 재산상의 손해를 입을 수 있습니다.

[중요 안전 사용설명서] 주의 깊게 읽고 나중에 참고할 경우를 대비해서 잘 보관해 주세요.

전원 관련

⚠ 경고

- 본 제품은 220-240V 전용입니다.
반드시 접지가 되는 10A 이상의 교류 220-240V 콘센트를 단독으로 사용하십시오.
- 절대로 젖은 손으로 전원 플러그 및 코드를 만지지 마십시오.
- 전원 플러그 및 코드가 손상된 경우, 절대로 기기를 사용하지 마시고, 서비스센터에 접수하여
교체 또는 수리를 받으십시오.
- 전원 플러그를 뽑기 쉬운 곳에 설치하여 주시고, 플러그는 콘센트에 확실하게 꽂아 주십시오.
- 헐거운 콘센트는 사용하지 마십시오.
- 전원 코드 부분을 무리하게 구부리거나 무거운 물건에 눌러 파손 및 변형되지 않게 해주십시오.
- 전원 코드를 잡아당겨 뽑지 마시고, 전원 플러그를 잡고 뽑아 주십시오.
- 제품 이동 시 전원 코드를 당겨서 이동하지 마십시오.
- 전원 플러그에 이물질이 묻은 경우, 깨끗이 제거하십시오.
- 전원 플러그에 물이 들어간 경우, 완전히 건조한 후 사용하십시오.
- 전원을 켜는 상태로 자리를 비우지 마시고, 오랫동안 사용하지 않는 경우, 전원 플러그를 뽑아 주십시오.

1. 안전 수칙 사항

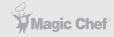

반드시 "안전 수칙"을 읽으시고 올바르게 제품을 사용하시기 바랍니다.
안전 수칙을 지키지 않은 경우 심각한 상해나 사망 또는 제품이 손상될 수 있습니다.

1. 안전 수칙 사항

설치 관련

⚠ 경고

- 직사광선이 쬐는 곳이거나 열기구와 가까운 곳에 설치하지 마십시오.
- 가연성 가스나 인화성 물질, 화기와 가까운 곳에 설치하지 마십시오.
- 가스가 새는 공간에서 사용하지 마십시오.

⚠ 주의

- 바닥이 단단하고 수평인 곳에 설치하십시오.
- 싱크대 주변, 물이 될 수 있는 장소에 두지 마시고, 바닥이 젖은 경우 사용하지 마십시오.

사용 관련

⚠ 경고

- 전원 플러그, 전원 코드, 본체를 절대로 물이나 기타 액체에 담그지 마십시오.
- 제품에 동봉된 전용 액세서리를 사용하십시오.
- 절대로 제품을 분해하거나 수리하지 마십시오.
- 작동 중에는 절대로 진공 커버 및 뚜껑을 열거나 용기를 분리하지 마십시오.
- 작동 중에는 절대로 안전 잠금장치를 해제하지 마십시오.
- 작동 중에는 절대로 용기에 손을 넣지 마십시오.
- 작동 중에는 절대로 용기를 본체에서 분리하지 마십시오.
- 작동 중에는 절대로 제품을 이동하지 마십시오.
- 작동 중에는 절대로 제품을 방치하지 마십시오.
- 내용물이 없는 빈 용기 상태 또는 최소 사용량(250mL) 미만으로 제품을 동작하지 마십시오.
- 내용물이 흘러넘치지 않도록 용기에 표시된 정격 용량 이상으로 식재료를 투입하지 마십시오.
- 칼날이 날카로우니 취급 시 상해를 입지 않도록 주의하십시오.

1. 안전 수칙 사항



반드시 "안전 수칙"을 읽으시고 올바르게 제품을 사용하시기 바랍니다.
안전 수칙을 지키지 않은 경우 심각한 상해나 사망 또는 제품이 손상될 수 있습니다.

1. 안전 수칙 사항

사용 관련

⚠ 주의

- 용기가 손상 혹은 금이 보이면 제품을 사용하지 마십시오.
- 재료의 양 및 작동 시간에 따라 내용물이 뜨거울 수 있으니 취급 시 주의하십시오.
- 40°C 이상의 뜨거운 액체를 부을 때 갑작스러운 증기로 제품으로부터 뜨거운 액체가 튀어나올 수 있으니 주의하십시오.
- 식재료를 투입 시 손가락, 칼 또는 기타 부엌 가재도구를 사용하지 마시고, 제품에 동봉된 누름봉을 사용하십시오.
- 너무 단단한 식재료나 식품 이외의 재료를 넣고 사용하지 마십시오.
- 용기에 탄산음료를 넣어 작동하지 마십시오.
- 사용 전, 뚜껑을 꼭 닫고 사용하십시오.
- 사용 전, 반드시 뚜껑에 패킹이 정확하게 조립되었는지 확인하십시오.
- 사용 전, 반드시 뚜껑 및 용기가 제대로 결합되었는지 확인하십시오.
- 한 번에 5분 이상 연속해서 사용하지 마십시오.
- 과다 사용 시 모터가 과열되어 작동이 멈출 수 있습니다.
이 경우에는 전원 스위치를 끄고, 전원 플러그를 뽑은 뒤 모터가 충분히 식은 후 사용하십시오.
- 뚜껑을 열어야 하는 경우, 반드시 작동이 끝난 후 전원 스위치를 끈 상태에서 용기와 본체를 분리하여 뚜껑을 여십시오.
- 용기 안의 내용물을 꺼낼 때 피해를 입지 않도록 도구를 사용하십시오.
절대로 손 등의 신체부위를 사용하지 마십시오.
- 용기를 조립, 분리, 세척하기 전에 반드시 전원 스위치를 끄고 전원 플러그를 뽑아 주십시오.
- 사용 후에는 반드시 전원 스위치를 끈 뒤 전원 플러그를 뽑아 주십시오.
- 제품에서 이상한 소리나 타는 냄새, 연기가 나면 즉시 전원 플러그를 뽑은 후 서비스센터에 연락하십시오.

1. 안전 수칙 사항

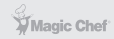

반드시 "안전 수칙"을 읽으시고 올바르게 제품을 사용하시기 바랍니다.
안전 수칙을 지키지 않은 경우 심각한 상해나 사망 또는 제품이 손상될 수 있습니다.

1. 안전 수칙 사항

청소 관련

⚠ 주의

- 제품 청소 전, 반드시 전원 스위치를 끄고 전원 플러그를 뽑아주십시오.
- 본체를 절대 물이나 기타 액체에 담그지 마십시오.
- 벤젠, 시너 등 화학약품, 거친 수세미 등으로 제품을 청소하지 마십시오.

2. 제품 구성



반드시 사용설명서를 읽어 보시고 올바르게 제품을 사용해 주시기 바랍니다.

2.1 제품 구성

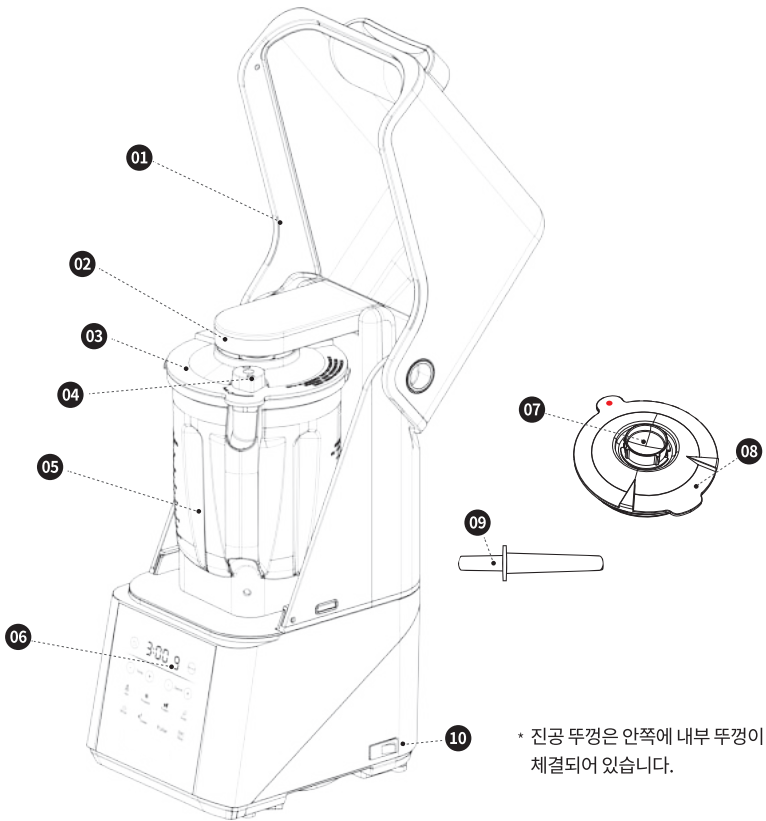

01 소음 저감 덮개

02 진공 펌프 연결부

03 진공 뚜껑

04 진공 밸브

05 용기

06 조작부

07 블렌더 뚜껑 커버

08 블렌더 뚜껑

09 블렌더 누름봉

10 전원 스위치

* 진공 뚜껑은 안쪽에 내부 뚜껑이 체결되어 있습니다.

2. 제품 구성

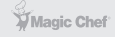

반드시 사용설명서를 읽어 보시고 올바르게 제품을 사용해 주시기 바랍니다.

2.2 블렌더 뚜껑 조립방법

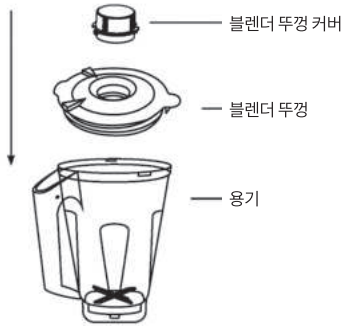

- ① 블렌더 뚜껑의 빨간 점과 용기 손잡이의 빨간 점을 맞추십시오.
- ② 블렌더 뚜껑을 용기에 확실하게 장착될 수 있도록 뚜껑을 끝까지 눌러주십시오.
- ③ 블렌더 뚜껑 커버의 돌기 2개가 있는 부분과 블렌더 뚜껑의 홈을 맞추십시오.
- ④ 블렌더 뚜껑 커버를 오른쪽으로 돌려 뚜껑에 고정해 주십시오.

☞ 참고

- 블렌더 누름봉을 사용하시려면 블렌더 뚜껑에서 커버를 제거하십시오.
- 블렌더 뚜껑 커버 제거: 왼쪽으로 돌린 후 위로 당기면 커버가 빠집니다.

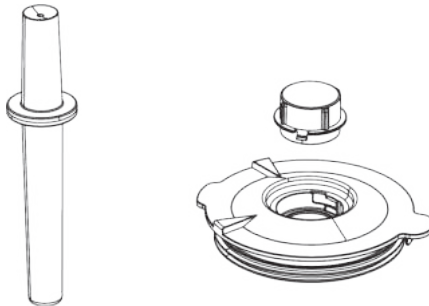

2. 제품 구성

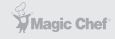

반드시 사용설명서를 읽어 보시고 올바르게 제품을 사용해 주시기 바랍니다.

2.3 진공 뚜껑 구조 및 분해방법

※ 진공 내부 뚜껑은 진공 뚜껑에 미리 조립되어 있습니다.



참고

- 진공 뚜껑의 내부 뚜껑을 시계 반대 방향으로 돌려서 분해해 주십시오.

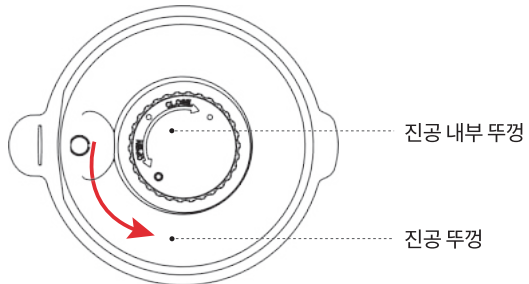

2. 제품 구성



반드시 사용설명서를 읽어 보시고 올바르게 제품을 사용해 주시기 바랍니다.

2.4 진공 뚜껑 조립방법

설치 전 주의사항

⚠ 주의

- 전원 스위치가 꺼져있고, 전원 플러그가 연결되지 않은 상태에서 조립해 주십시오.

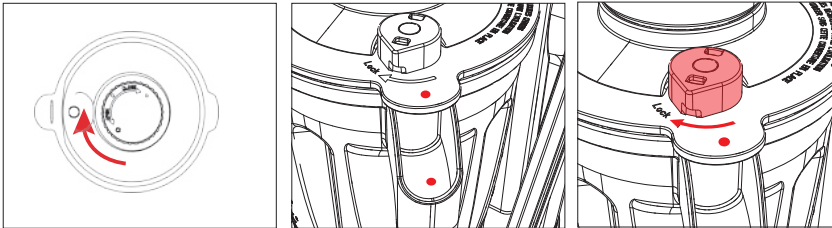

- ① 진공 뚜껑 패키징이 올바르게 설치되었는지 확인 후, 내부 뚜껑을 시계 방향으로 돌려 단단히 고정하십시오.
- ② 용기 손잡이의 빨간 점과 진공 뚜껑의 빨간 점이 일치하도록 맞춰 주십시오.
- ③ 진공 뚜껑을 용기에 놓고 눌러 완전히 닫은 다음, 뚜껑의 진공 밸브를 잠금 방향으로 돌려주십시오.

2. 제품 구성

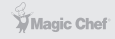

반드시 사용설명서를 읽어 보시고 올바르게 제품을 사용해 주시기 바랍니다.

2.5 진공 뚜껑과 용기 조립방법

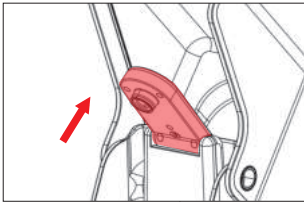

① 진공 펌프 연결부를 위로 젖혀주십시오.

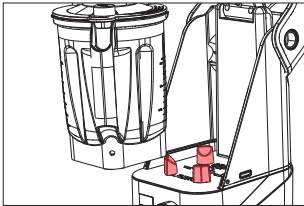

② 용기를 본체의 4개 지지대에 고정해 주십시오.

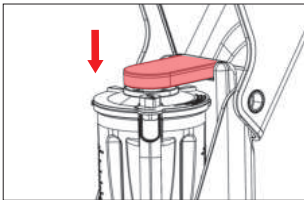

③ 진공 펌프 연결부를 밑으로 내려 진공 뚜껑과 결합해 주십시오.

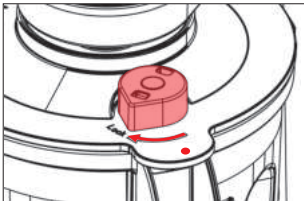

④ 진공 밸브가 잠금 위치에 있는지 확인하십시오.

3. 제품 사용

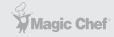

반드시 사용설명서를 읽어 보시고 올바르게 제품을 사용해 주시기 바랍니다.

3.1 조작부 및 사용방법

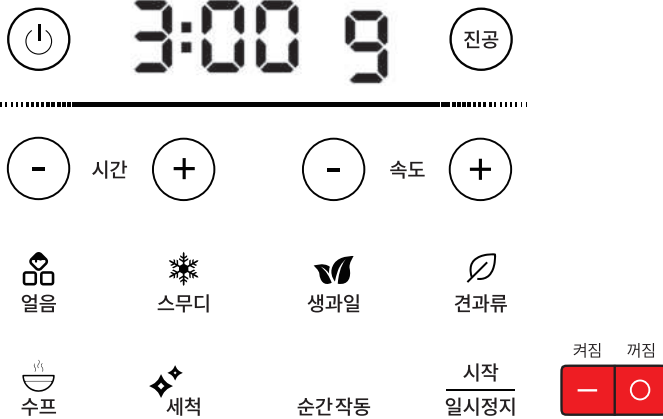

전원		전원 켜짐	전원 꺼짐
		빨간색 전원 스위치 "-"(켜짐)을 누르시면 전원 아이콘에 파란색 불이 들어오면서 대기모드에 진입합니다.	빨간색 전원 스위치 "O"(꺼짐)을 누르시면 전원이 꺼집니다. (전원 아이콘에 있는 파란색 불은 약 10초 뒤 꺼집니다.)
시작/ 일시정지	시작 일시정지	시작	일시정지
		버튼을 눌러 동작을 시작합니다.	버튼을 다시 누르시면 동작이 정지됩니다.

3. 제품 사용



반드시 사용설명서를 읽어 보시고 올바르게 제품을 사용해 주시기 바랍니다.

3.1 조작부 및 사용방법

시간 조절

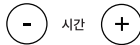

시간 증가

시간을 늘리려면 "+" 버튼을 누릅니다.

시간 감소

시간을 줄이려면 "-" 버튼을 누릅니다.

예시

- 빨간색 전원 스위치 "-" (켜짐)을 누르면 전원 버튼에 파란색 불이 깜빡이면서 대기모드에 진입합니다.
- 전원 버튼을 누르면 LCD에 ***3:00 9***가 표시됩니다. 이는 시간 3분과 속도 9를 의미합니다.
- 필요에 따라 "+" 또는 "-" 버튼을 눌러 블렌딩 시간과 속도를 조정하십시오. 블렌딩을 시작하려면 "시작/일시정지" 버튼을 누르십시오.

참고

- 시간은 분과 초 단위로 표시됩니다.
- 진공 프로그램을 제외한 모든 프로그램에서 시간을 설정할 수 있습니다.
- 프로그램이 종료되거나 일시정지된 상태에서 30초 동안 아무 조작이 없을 경우, 대기모드에 진입합니다.

순간 작동

순간작동

설명

원하는 프로그램을 선택한 후, 순간 작동 버튼을 누르고 있는 동안 블렌딩이 시작됩니다. 버튼을 놓으면 블렌딩이 멈춥니다. 프로그램이 시작된 상태에서는 순간 작동 기능이 비활성화됩니다.

3. 제품 사용

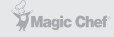

반드시 사용설명서를 읽어 보시고 올바르게 제품을 사용해 주시기 바랍니다.

3.1 조작부 및 사용방법

속도 조절

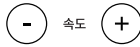

설명

표준 블렌딩의 경우, 속도를 1에서 9까지 선택할 수 있습니다.

- 진공 프로그램이 선택된 경우, 기본 설정 시간은 2분입니다.
- 진공 프로그램이 선택되지 않은 경우, 기본 설정 시간은 3분입니다.

속도와 프로그램을 선택한 후 시작/일시정지 버튼을 눌러 블렌딩을 시작하십시오.

블렌딩 중 언제든지 속도를 1에서 9까지 조절할 수 있습니다.

진공 기능



설명

진공 기능은 스무디, 생과일, 견과류 프로그램과 일반 블렌딩 1-9 속도에서만 사용할 수 있습니다.

블렌딩 중 용기를 진공으로 할 경우, 음식에 공기가 섞이지 않아 영양가를 최대화하고, 블렌딩된 음식의 신선함을 더 오래 유지할 수 있습니다.

자동 진공 프로그램 사용방법

- ① 용기에 진공 뚜껑 조립 후, 본체와 체결해 주십시오.
(뚜껑이 올바르게 장착되고 밸브가 잠긴 상태인지 반드시 확인하십시오.)
- ② 대기모드에서 원하는 프로그램을 선택하십시오.
- ③ 진공 버튼을 누르면 버튼에 파란색 불이 들어옵니다.
- ④ 시작/일시정지 버튼을 누르면 진공 작업이 시작됩니다.
- ⑤ 진공 작업이 완료되면 블렌딩을 진행합니다.

3. 제품 사용

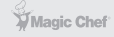

반드시 사용설명서를 읽어 보시고 올바르게 제품을 사용해 주시기 바랍니다.

3.1 조작부 및 사용방법

예시

- 대기모드에서 "스무디" 버튼을 누르면 LED 화면에 0:35초가 표시됩니다.
- 진공 버튼을 한번 누르면 버튼에 파란색 불이 들어옵니다.
- 시작/일시정지 버튼을 누르면 진공 작업을 시작하며 작업이 완료되는 대로 블렌딩 작업을 진행합니다.

진공 프로그램 전용

※ 아래의 절차대로 진공 기능만 사용할 수 있습니다.

- ① 대기모드에서 진공 버튼을 연속으로 두 번 누르면 LED 화면에 "0:00"이 표시됩니다.
- ② 시작/일시정지 버튼을 누르면 용기 내부를 진공 상태로 만든 후 자동으로 작동을 멈춥니다.

일반 블렌딩 프로그램에서 자동 진공 프로그램 사용

- ① 조작부에 기 설정된 프로그램을 선택하지 않고 속도 버튼을 직접 눌러 필요한 속도를 선택하십시오.
- ② 일반 블렌딩 프로그램에서는 1-9단계의 속도를 조절할 수 있습니다.
모터 최대 속도: 35,000RPM
- ③ 시간 버튼을 눌러 필요한 시간을 설정하십시오.
(진공 프로그램을 선택할 경우, 기본 설정 시간이 2:00입니다.)
- ④ 시작/일시정지 버튼을 눌러 블렌딩을 시작하십시오.

일반 블렌딩 (비진공)

- 진공 프로그램을 사용하지 않고 단순 블렌딩 작업만 하실 경우, 블렌딩 뚜껑을 체결하고 사용해 주십시오.

진공 블렌딩

- 진공 프로그램을 사용할 경우, 진공 뚜껑을 체결하고 사용해 주십시오.

3. 제품 사용

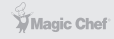

반드시 사용설명서를 읽어 보시고 올바르게 제품을 사용해 주시기 바랍니다.

3.1 조작부 및 사용방법

프로그램 설정

- ① 각 프로그램은 고유한 기본 설정 시간과 속도를 갖고 있습니다.
- ② 프로그램의 시간을 임시로 다시 설정하려면 우선 원하는 프로그램을 선택해 주십시오.
- ③ LED 화면에 해당 프로그램의 기본 설정 시간이 표시됩니다.
- ④ 시간을 조절한 후 시작/일시정지 버튼을 누르면 설정한 시간대로 블렌딩 작업이 시작됩니다.
- ⑤ 블렌딩 작업 진행 중에도 시간을 늘리거나 줄일 수 있습니다.
- ⑥ 블렌딩 작업이 완료되면 다시 기 설정한 고유의 기본 설정값으로 복귀됩니다.

프로그램	기본 시간(분:초)	최소 시간(분:초)	최대 시간(분:초)	비고
1-9 (진공)	2:00	0:05	3:00	속도 조절 가능
1-9 (비진공)	3:00	0:05	5:00	속도 조절 가능
얼음	0:15	0:05	2:00	
스무디	0:35	0:05	2:00	아이스 음료
생과일	0:30	0:05	2:00	
견과류	1:30	0:05	2:00	3:00 (비진공 프로그램)
수프	3:00	0:05	5:00	
세척	0:30	0:05	2:00	자동 세척

참고

- 얼음 프로그램 사용 시, 한 번에 12개 이하의 얼음조각을 넣으시는 것이 좋습니다.
(크기: 3.8cm x 2.7cm x 2cm 이하)
12개를 초과할 경우, 원하는 결과가 나올 때까지 여러 번 분쇄해 주십시오.
- 분쇄된 얼음이 원하는 상태에 도달하지 않을 경우, 시간 버튼을 사용하여 시간을 늘리거나 줄여 주십시오.
- 용기 최대용량 이상으로 재료를 추가하지 마십시오.

4. 세척 및 관리

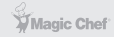

반드시 사용설명서를 읽어 보시고 올바르게 제품을 사용해 주시기 바랍니다.

4.1 세척

- 세척 전, 반드시 전원 플러그를 뽑아 주십시오.
- 블렌더 뚜껑, 진공 뚜껑, 진공 내부 뚜껑, 패킹, 누름봉 등 분리 가능한 부품들을 따뜻한 물과 중성세제를 이용해 깨끗이 세척해 주십시오.
- 용기는 약 1L의 물을 담아 주신 후, 본 제품의 세척 프로그램을 통해 깨끗이 세척해 주십시오.
- 세척이 완료되면 물기가 없도록 완전히 건조해 주십시오.

⚠ 주의

- 제품 청소 전, 반드시 전원 스위치를 끄고 전원 플러그를 뽑아주십시오.
- 본체를 절대 물이나 기타 액체에 담그지 마십시오.
- 벤젠, 시너 등 화학약품, 거친 수세미 등으로 제품을 청소하지 마십시오.

4.2 관리

- 사용 후에는 전원 스위치를 끄고 전원 플러그를 뽑아 주십시오.
- 매번 사용 후에는 깨끗하게 청소 후 환기가 잘 되는 곳에서 충분히 말려주십시오.
- 패킹은 진공 및 블렌딩 중 재료 넘침을 막기 위한 중요한 부품입니다.
세척 및 건조 시 뚜껑 커버, 패킹 등 부품을 잃어버리지 않도록 주의하십시오.
- 제품을 사용하지 않을 경우, 공기가 잘 통하고 환기가 잘 되는 곳에 보관하여 주십시오.

5. 문제 해결



반드시 사용설명서를 읽어 보시고 올바르게 제품을 사용해 주시기 바랍니다.

5.1 A/S 요청 전 확인사항

증상	원인	해결안
제품이 작동하지 않아요.	전원 플러그가 꽂혀있나요?	전원 플러그를 콘센트에 꽂아 주십시오.
	전원 스위치가 꺼짐으로 되어 있나요?	전원 스위치를 켜짐으로 해주십시오. 섞이도록 흔들고 다시 작동하십시오.
	용기가 본체에 제대로 놓여 있나요?	용기를 본체에 정확히 체결해 주십시오.
	뚜껑이 제대로 체결되었나요?	뚜껑의 빨간 점과 용기 빨간 점이 맞춰져 있는지 확인해 주십시오.
	용기 안에 너무 많은 식재료를 투입하지 않았나요?	전원을 끄고 식재료를 덜어내고 잘 섞이도록 흔들고 다시 작동하십시오.
진공이 안돼요.	용기가 제대로 조립되었나요?	용기를 제대로 조립해 주십시오.
	진공 불가 프로그램에서 사용하였나요?	스무디, 생과일, 견과류와 일반 블렌딩 프로그램에서만 사용할 수 있습니다.
	진공 밸브를 잠그셨나요?	진공 밸브를 잠가주십시오.
순간 작동 기능이 작동하지 않아요.	프로그램 실행 중에 시도하지 않으셨나요?	다른 프로그램이 실행 중인 상태에서는 순간 작동 기능을 사용할 수 없습니다. 프로그램이 종료될 때까지 기다려 주십시오.
블렌딩이 제대로 되지 않아요.	너무 질긴 재료를 넣지 않았나요?	재료를 데치거나 삶아서 부드럽게 만든 후 다시 작동하십시오.
	너무 딱딱한 재료를 넣지 않았나요?	재료를 더 작게 자르거나 부드러운 상태로 만들어 다시 작동하십시오.

5. 문제 해결

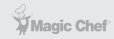

반드시 사용설명서를 읽어 보시고 올바르게 제품을 사용해 주시기 바랍니다.

5.1 A/S 요청 전 확인사항

증상	원인	해결안
블렌딩이 제대로 되지 않아요.	너무 큰 재료를 넣지 않았나요?	재료를 더 작은 크기로 잘라 넣고 다시 작동하십시오.
작동 시 타는 냄새가 나요.	제품을 처음 사용하셨나요?	처음 사용 시에는 윤활유로 인한 타는 냄새가 날 수 있으나 이후 곧 사라질 것입니다.
	5분 이상 연속 작동하였나요?	5분 이상 연속 작동 시, 모터를 충분히 식힌 후 다시 사용해 주십시오.

6. 제품 사양



반드시 사용설명서를 읽어 보시고 올바르게 제품을 사용해 주시기 바랍니다.

6.1 기술 데이터

모델명	MVBL-L2024W
정격전압 및 주파수	AC 220-240V, 50-60Hz
정격소비전력	1500W
용량	1500ml(블렌딩 용기)
제품 크기	268(W) × 212(D) × 467(H) mm
제품 무게	약 8.7kg

6.2 폐가전제품 처리방법



가까운 지역주민센터에 연락하시어 정해진 수거 및 폐기방법으로 처리하십시오.

제품보증서

후드믹서
(가정용)
품질보증기간 1년

판매자 상호 및 연락처	(☎)
구입일 (판매자 기입란)	년 월 일

- 일반 제품을 영업용으로 전환하여 사용할 경우의 보증기간은 반으로 단축 적용됩니다. (영업장, 하숙시설, 공공장소 등)
- 품질보증기간은 제품 구입일자부터 기산하며, 구입일을 확인할 수 없을 때는 제품제조일 또는 수입통관일로부터 3개월이 경과한 날부터 품질보증기간을 기산합니다.

유상 서비스

고장이 아닌 경우

(기구세척, 조정, 사용설명, 설치 등 제품고장이 아닌 경우)

- 사용설명 및 분해하지 않고 간단한 조정시
- 인터넷, 안테나, 유선신호 등 외부환경 문제시
- 배송된 제품 초기 설치 및 판매점에서 부실하게 설치해주어 재설치 시
- 제품의 이동, 이사 등으로 인한 설치 변경시
- 제품 내부 먼지 세척 및 이물 제거시
- 타사 제품(소프트웨어 포함)으로 인한 고장 및 고장 설명시
- 구입시 고객요구로 설치한 후 재설치시
- 고객의 필요에 다른 서비스 요청시 (해당제품)
*가스제품 열량변경, 제품청소 등

소비자 과실로 고장인 경우

- 소비자의 취급 부주의 및 잘못된 수리로 고장 발생시
- 가스종류, 가스압, 전기용량을 틀리게 사용하여 고장이 발생된 경우 (해당제품)
- 외부 충격이나 떨어뜨림 등에 의한 고장, 손상 발생시
- 당사에서 미지정된 소모품, 옵션품 사용으로 고장 발생시
- 당사에서 인정하지 않은 사람이 설치 또는 서비스를 실시하여 고장 발생시
- 사용설명서 내에 "주의사항"을 지키지 않아 고장 발생시

그밖의 경우

- 전제지변 (낙뢰, 화재, 염해, 수해 등)에 의한 고장 발생시
- 소모성 부품의 수명이 다한 경우
- 기본 설치 조건 외 추가설치시 유상 청구
- 전사품 구입시 외관품 수리는 유상 청구

◆ 무상서비스

품질 보증기간 이내에 정상적인 사용 상태에서 발생한 고장 또는 결함.

- ※ 고장이 아닌 경우 서비스를 요청하면 요금이 청구되므로 서비스 신청전 사용설명서를 참고해 주십시오.
- ※ 이 보증서는 대한민국에서만 사용되며 다시 발행하지 않으므로 사용설명서와 함께 잘 보관해 주십시오.

■ 수입원 : (주)매직쉐프

■ A/S 및 문의처 : 031-547-2000

MVBL-L2024W

매 직 쉐 프 초 고 속 진 공 블 렌 더

※ 본 제품은 소비자기본법에 의한 소비자 분쟁해결 기준에 의거하여 교환 또는 보상을 받을 수 있습니다.

• 반품 및 교환처 : 구입처 • A/S 및 문의처 : 031-547-2000