

매직셰프 양문형 냉장고

사용설명서

MRS-H4400GDW/B

- 반드시 사용설명서를 읽어보시고 올바르게 제품을 사용해 주시기 바랍니다.
- 사용설명서는 사용자가 언제든지 볼 수 있는 곳에 보관하여 주십시오.
- 본 제품은 가정용 및 실내용 제품입니다. 상업용, 실험용, 산업용으로 사용하지 마십시오.

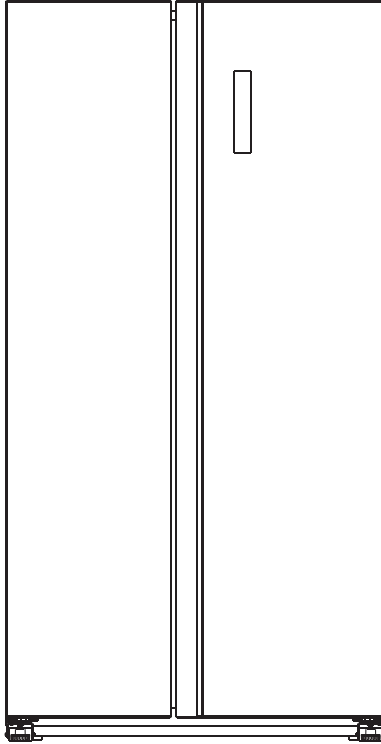

목차

1. 안전 수칙 사항	3
2. 설치 및 청소	5
2.1 제품 설치	5
2.2 제품 청소	6
3. 제품 사용	7
3.1 제품 설명	7
3.2 조작부 설명	8
4. 고장 신고 전 확인사항	11
4.1 문제 해결	11
5. 제품 사양	12
5.1 제품 사양	12
5.2 폐가전제품 처리 방법	12

1. 안전 수칙 사항

※ 본 제품은 다음과 같이 가정용 및 이와 유사한 용도로 사용할 수 있습니다.

- 상점, 사무실의 탕비실 구역과 기타 작업 환경
- 농장 및 호텔, 모텔 및 기타 주거형 환경의 사용자
- 아침 식사를 제공하는 숙박 환경
- 음식 서비스 및 유사한 비소매 용도

※ 이 제품은 신체, 감각, 정신 능력이 결여되어 있거나 경험과 지식이 부족하여 감독이나 지시 없이는 안전하게 기기를 사용할 수 없는 사람(어린이 포함)이 사용하도록 만들어지지 않았습니다.

※ 어린이가 제품을 가지고 놀거나 제품 안에 들어가지 않도록 하십시오.

⚠ 경고 지키지 않았을 경우 사용자가 사망하거나 중상을 입을 수 있습니다.

⚠ 주의 지키지 않았을 경우 사용자가 부상을 당하거나 재산상의 손해를 입을 수 있습니다.

[중요 안전 사용설명서] 주의 깊게 읽고 나중에 참고할 경우를 대비해서 잘 보관해 주세요.

⚠ 경고

- 기기 외곽이나 매입형 구조에서 송풍기 구멍을 청결히 유지하십시오.
- 제조자에 의해 권고된 것 이외의 기계 장치나 성에 제거 과정을 가속화시키는 기타 방법을 사용하지 마십시오.
- 냉매 회로를 손상시키지 마십시오.
- 제조자에 의해 권고된 유형의 기기가 아닌 경우에는 기기의 음식 저장고 내부에서 전기 기기를 사용하지 마십시오.
- 제품을 배치할 때 전원 코드가 막혀있거나 손상되어 있는지 확인하십시오.
- 제품 뒷면에 여러 개의 휴대용 콘센트 또는 휴대용 전원 공급 장치를 두지 마십시오.
- 본 제품은 반드시 접지 단자가 있는 교류 220V/60Hz/정격 16A 이상의 콘센트를 단독으로 사용해 주십시오.

⚠ 주의

- 제품의 내부 건조를 위해 드라이기를 사용하거나 냄새 제거를 위해 촛불을 놓지 마십시오.
- 제품의 냉기가 나오는 곳, 뒷개 부분, 밑 부분, 뒷면 방열 그릴(배기구) 등에 손이나 금속재의 막대를 놓지 마십시오.
- 제품 뒷면(커버)에 과도한 힘을 주거나 충격을 가하지 마십시오.
- 전원 플러그를 뽑기 쉬운 장소에 제품을 설치하십시오.
- 가정용 이외의 용도(상업용, 실험용, 산업용)로 사용하지 마십시오.

1. 안전 수칙 사항

⚠ 경고

- 플러그 및 전원 코드가 손상된 경우 절대로 기기를 사용하지 마시고 지정된 서비스 센터에 접수하여 교체 또는 수리를 받으십시오.
- 매직쉐프 서비스 수리기사 이외에는 임의로 분해하거나 수리, 개조하지 마십시오.
- 습기가 많은 곳이거나 비에 노출되어 설치하지 마십시오.
- 본 제품을 가연성 가스나 인화성 물질, 화기와 가까운 곳에 설치하지 마십시오.
- 가스가 새는 공간에서 본 제품을 사용하지 마십시오.
- 가스(프로판/도시가스 등)가 새 때는 제품이나 전원 플러그를 만지지 마시고 바로 환기하십시오. 환기팬은 사용하지 마십시오.
- 제품 내부에 인화성 물질, 액체 또는 폭발의 위험이 있는 물체를 보관하지 마십시오.
- 젖은 손으로 플러그 및 전원 코드를 만지지 마십시오.
- 제품이 침수되거나 이상 현상이 있으면 절대 임의로 분해, 수리, 개조하지 마시고 서비스 센터로 연락하십시오.
- 사용 중 이상한 소리, 냄새 또는 연기가 나면 즉시 전원 플러그를 뽑은 후 서비스 센터로 문의하여 주십시오.
- 제품에 사용된 포장 비닐은 어린이가 가지고 놀지 않도록 안전한 곳에 보관 혹은 폐기해 주십시오.
- 제품 외부 또는 내부에 물 또는 인화성 물질이나 연마제, 락스 등을 뿌려 닦지 마십시오.

⚠ 주의

- 장시간 사용하지 않거나, 천둥 및 번개가 칠 경우에는 전원 플러그를 뽑아 주십시오.
- 설치 시 제품 뒷면이 노출되지 않도록 주의하십시오.
- 바닥이 튼튼하고 수평인 곳에 제품을 설치하십시오.
- 표면이 거칠거나 금속 재질로 된 솔, 형광, 수세미 등으로 제품을 청소하지 마십시오.

⚠ 주의

- 본 제품은 인화성 냉매를 사용합니다.
제품 운반, 설치, 사용 중 심한 손상으로 가스가 새 경우 불꽃이 튀면 화재, 폭발, 상해가 발생할 수 있습니다.



화재 위험/인화성 물질

2. 설치 및 청소

2.1 제품 설치

- 바닥이 튼튼하고 수평인 곳에 설치하십시오.
- 냉장고를 설치할 곳의 주위 온도가 16°C보다 높고 32°C보다 낮은 곳에 설치하십시오.
- 제품과 벽면 사이는 최소 50mm의 간격을 유지하여 설치하십시오.
- 열기가 나오는 곳이나 가스가 발생하는 곳을 피해 설치하십시오.
- 습기가 적고 환기가 잘 되는 곳에 설치하십시오.
- 냉장고의 크기와 주변 공간을 확인한 후 설치하십시오.

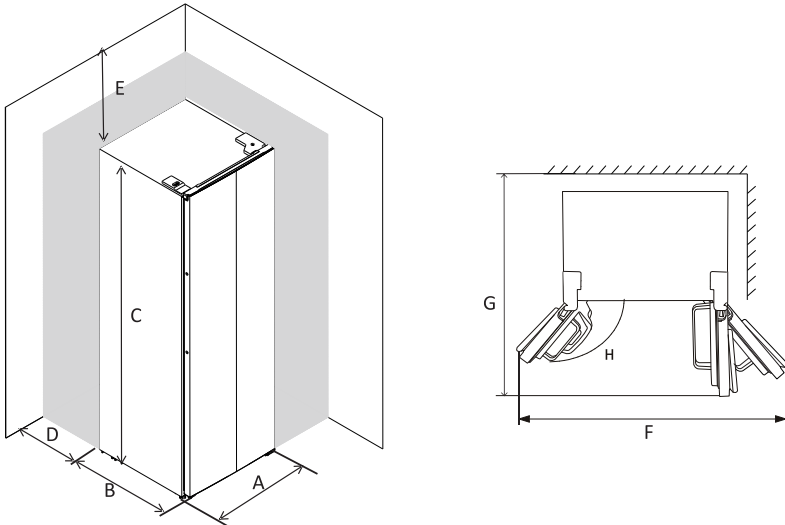

냉장고 치수

냉장고 치수			
A	910 mm	E	min=50
B	590 mm	F	1537 mm
C	1770 mm	G	1012 mm
D	min=50	H	135°

2. 설치 및 청소

2.1 제품 설치

- 설치할 바닥의 수평이 맞지 않은 경우 제품 밑면의 나사를 돌려 수평을 맞추십시오.

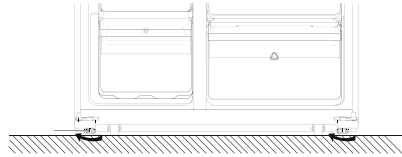
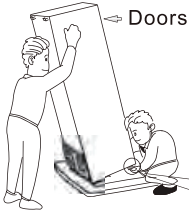

- 시계 방향으로 돌리면 높이를 높일 수 있습니다.
- 시계 반대 방향으로 돌리면 높이를 낮출 수 있습니다.

2.2 제품 청소

- 제품 외곽의 송풍기 구멍을 청결히 유지하십시오.
- 제품 외부 또는 내부에 물 또는 인화성 물질이나 연마제, 락스 등을 뿌려 닦지 마십시오.
- 제품 외부는 부드러운 수건에 물을 적셔 닦고, 중성 세제를 사용할 경우 얼룩이 발생하지 않도록 깨끗한 수건으로 닦아 주십시오.
- 선반이나 냉장고 도어 포켓, 도어 패킹은 부드러운 수건에 물을 묻혀 닦아 주신 후 깨끗한 수건으로 물기를 완전히 닦아 주십시오.
- 장시간 제품을 사용하지 않을 경우, 모든 음식물을 꺼내고 전원 플러그를 뽑아 주십시오.
제품 내부에 곰팡이가 생기지 않도록 내부를 청소하고 문을 조금 열어 두십시오.

3. 제품 사용

3.1 제품 설명

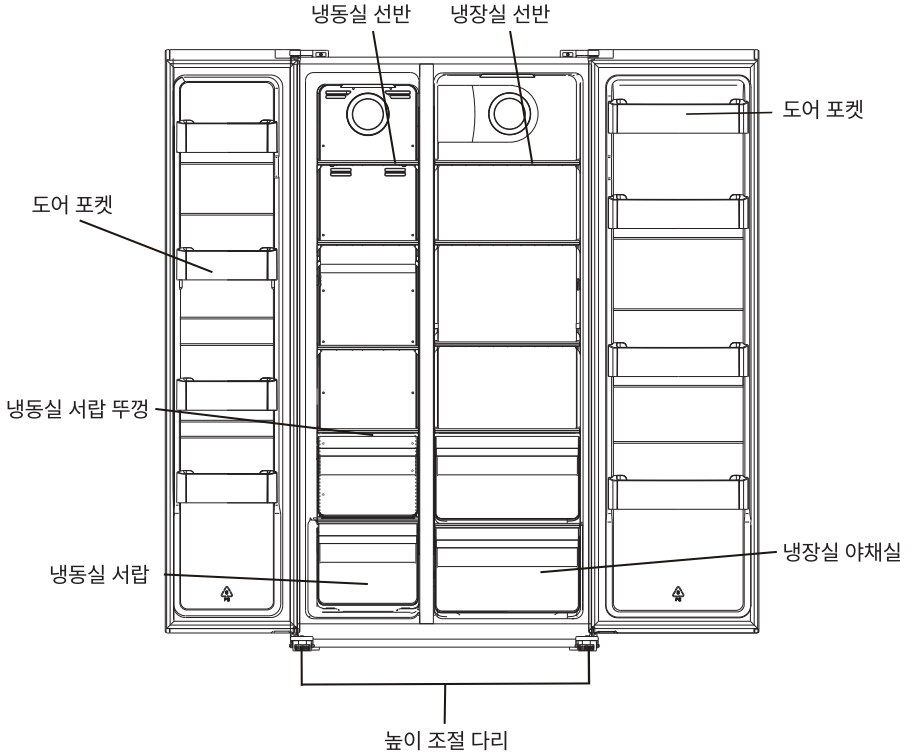

3. 제품 사용

3.2 조작부 설명

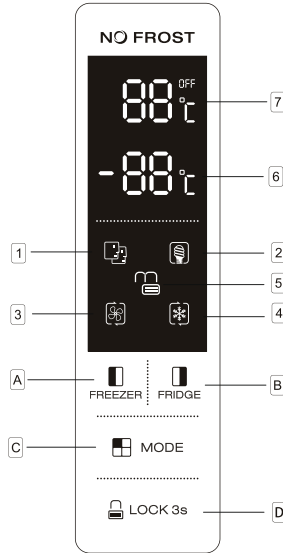

버튼	기능	설명
A	냉동 온도 조절	냉동 온도 조절 범위: -14°C ~ -22°C
B	냉장 온도 조절	냉장 온도 조절 범위: 2°C ~ 8°C
C	모드	모드: 스마트, 에코, 급속 냉장, 급속 냉동, 사용자 설정
D	잠금/풀림	3초간 누르면 잠금 기능이 활성화됩니다.
		잠금 상태에서 해당 버튼을 3초간 누르시면 잠금이 해제됩니다.
		- 25초간 버튼을 조작하지 않을 경우 잠금 기능이 자동으로 활성화됩니다. - 2분이 지나면 조작부 표시등이 자동으로 꺼지게 됩니다.

3. 제품 사용

3.2 조작부 설명

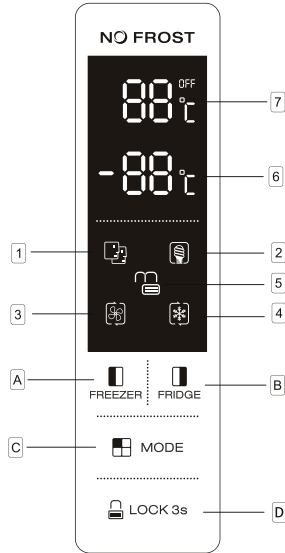



디스플레이 / 표시등		설명
1	스마트 모드	내부와 주변 온도에 근거하여 자동으로 온도가 설정됩니다.
2	에코 모드	낮은 소비전력으로 설정됩니다.
3	급속 냉장	냉장실을 설계된 최저 온도로 냉각합니다. 약 2.5시간 후에, 기존에 설정하였던 모드로 복원됩니다.
4	급속 냉동	냉동실을 설계된 최저 온도로 냉각합니다. 약 50시간 후에, 기존에 설정하였던 모드로 복원됩니다.
		제안: 대량의 식품을 냉동실에 넣기 전 24시간 전에 급속 냉동 모드를 켜는 것이 좋습니다.
5	잠금	잠금 표시등이 켜집니다.
6	냉동실 설정온도	설정된 냉동실 온도가 표시됩니다.
7	냉장실 설정온도	설정된 냉장실 온도가 표시됩니다.

3. 제품 사용

3.2 조작부 설명

모드	표시등	냉동 온도 표시	냉장 온도 표시
스마트 모드		냉동실과 냉장실의 온도 표시는 주변 온도에 따라 변경됩니다.	
에코 모드		-15°C	+8°C
급속 냉장		변화 없음	+2°C
급속 냉동		-25°C	변화 없음

도어 열림 알람	
(1)	도어가 약 60초 동안 열려 있거나 완전히 닫히지 않은 경우, 알람음을 울리게 됩니다. 냉장고 문을 닫으면 경고음이 멈춥니다.
(2)	도어가 여전히 제대로 닫히지 않은 경우, 도어가 제대로 닫힐 때까지 35초마다 알람음이 울리게 됩니다. 만약 도어가 10분간 계속 제대로 닫히지 않은 경우, 내부 LED 조명이 자동으로 꺼집니다.

아이를 위한 안전 잠금장치	
잠금	 잠금 기능을 활성화하려면, 잠금 버튼을 약 3초간 누르십시오. 잠금 표시등이 켜지면서 잠금 기능이 활성화됩니다.
잠금 해제	 잠금 버튼을 약 3초간 누르십시오. 잠금 해제 표시등이 켜지면서 잠금 기능이 비활성화됩니다.

4. 고장 신고 전 확인사항

4.1 문제 해결

- 제품에 문제가 발생하면 아래 제시된 해결 방법을 시도해 보세요. 불필요한 서비스 요청에 따른 시간과 불편을 줄일 수 있습니다.

증상	원인 및 해결책
냉장고가 작동하지 않아요.	<ul style="list-style-type: none"> • 전원이 연결되지 않았습니다. • 전원 차단기가 내려갔거나 퓨즈가 끊어졌습니다.
음식이 충분히 차갑지 않아요.	<ul style="list-style-type: none"> • 설정 온도를 확인해 주십시오. • 외부 온도가 너무 높거나 낮습니다. 주변 온도가 16°C보다 높거나 32°C보다 낮은 곳에 설치하십시오. • 도어를 너무 빈번하게 열었습니다. • 도어가 제대로 닫히지 않았습니다. • 냉장고 주위에 적절한 공간이 확보되지 않았습니다. 제품과 좌우 벽면에서 50mm 이상 떨어진 곳에 설치하십시오. • 냉장고에 여유 공간이 있도록 음식을 넣으십시오.
냉장고가 뜨거워요.	<ul style="list-style-type: none"> • 냉장고 옆면에는 열을 밖으로 내보내는 방열관이 설치되어 있습니다. 고장이 아니니 안심하고 사용하십시오. • 냉장고 주위에 적절한 공간이 확보되지 않았습니다. 제품과 좌우 벽면에서 50mm 이상 떨어진 곳에 설치하십시오.
제품 안쪽과 바깥에 이슬이 맺혀요.	<ul style="list-style-type: none"> • 도어를 너무 자주 여닫았거나 문이 제대로 닫히지 않았습니다. • 제품을 설치한 곳의 습도가 높습니다. • 제품 밖과 내부의 온도 차이로 이슬이 맺힐 수 있습니다. 물기가 없는 수건으로 닦아 주십시오.
제품에서 소리가 들려요.	<ul style="list-style-type: none"> • 바닥이 튼튼하고 수평인 곳에 설치하십시오. 수평이 맞지 않으면 수평을 조절해 주십시오. • 제품이 작동하거나 멈출 때 압축기가 팬이 돌아가면서 나는 소리입니다. • 제품에서 냉매의 상태가 액체 또는 기체로 바뀌면서 나는 소리입니다.
냉장실 음식이 얼어요.	<ul style="list-style-type: none"> • 수분이 많은 음식을 냉기가 직접 닿는 선반 안쪽에 보관하면 얼 수 있습니다. 음식 보관 위치를 바꿔주십시오. • 온도를 적절하게 조절해 주십시오.

5. 제품 사양

5.1 제품 사양

모델명	MRS-H4400GDW/B
정격전압	220V~, 60Hz, 1.5A, Defrosting: 220W
유효내용적	436L(냉장실: 292L, 냉동실: 144L)
기후등급	N
냉매 및 봉입량	R600a(75g)
발포제	CYCLOPENTANE
제품 크기	910(W) x 590(D) x 1770(H) mm
제품 무게	약 73kg

5.2 폐가전제품 처리 방법

- 제품을 옮기거나 버릴 때는 콘센트에서 플러그를 뽑아 주십시오.
- 제품 폐기 시 제품에서 도어를 분리하여 어린이가 제품 안에 갇히지 않도록 하십시오.
- 본 제품은 가연성 가스(이소부탄, R600a)를 냉매로 사용하고 있습니다.
제품 폐기 시 가까운 지역주민센터 혹은 폐기 전문 업체에 연락하십시오.



제품보증서

전기냉장고
(가정용)
품질보증기간 1년

판매자 상호 및 연락처	(☎)
구입일 (판매자 기입란)	년 월 일

- 일반 제품을 영업용도로 전환하여 사용할 경우의 보증기간은 반으로 단축 적용됩니다. (영업장, 하숙시설, 공공장소 등)
- 품질보증기간은 제품 구입일자부터 기산하며, 구입일을 확인할 수 없을 때는 제품 제조일 또는 수입통관일로부터 3개월이 경과한 날 부터 품질보증기간을 기산합니다.

유상서비스

고장이 아닌 경우

(기구 세척, 조정, 사용 설명, 설치 등 제품 고장이 아닌 경우)

- 사용 설명 및 분해하지 않고 간단한 조정 시
- 인터넷, 안테나, 유선번호 등 외부환경 문제시
- 배송된 제품 초기 설치 및 판매점에서 부실하게 설치해주어 재설치 시
- 제품의 이동, 이사 등으로 인한 설치 변경 시
- 제품 내부 먼지 세척 및 이물 제거 시
- 타사 제품(소프트웨어 포함)으로 인한 고장 및 고장 설명 시
- 구입 시 고객 요구로 설치한 후 재설치 시
- 고객의 필요에 다른 서비스 요청 시 (해당 제품)
*가스제품 열량 변경, 제품 청소 등

소비자 과실로 고장인 경우

- 소비자의 취급 부주의 및 잘못된 수리로 고장 발생 시
- 가스종류, 가스압, 전기용량을 틀리게 사용하여 고장이 발생된 경우 (해당 제품)
- 외부 충격이나 떨어뜨림 등에 의한 고장, 손상 발생 시
- 당사에서 미지정된 소모품, 옵션품 사용으로 고장 발생 시
- 당사에서 인정하지 않은 사람이 설치 또는 서비스를 실시하여 고장 발생 시
- 사용설명서 내에 "주의사항"을 지키지 않아 고장 발생 시

그 밖의 경우

- 천재지변 (낙뢰, 화재, 연해, 수해 등)에 의한 고장 발생 시
- 소모성 부품의 수명이 다한 경우
- 기본 설치 조건 외 추가 설치 시 유상 청구
- 전시품 구입 시 외관품 수리는 유상 청구

◆ 무상서비스

품질보증기간 이내에 정상적인 사용 상태에서 발생한 고장 또는 결함.

- ※ 고장이 아닌 경우 서비스를 요청하면 요금이 청구되므로 서비스 신청 전 사용설명서를 참고해 주십시오.
- ※ 이 보증서는 대한민국에서만 사용되며 다시 발행하지 않으므로 사용설명서와 함께 잘 보관해 주십시오.

■ 수입원 : (주)매직쉐프
■ A/S 및 문의처 : 1644-7214

서비스센터 대표번호

반품 및 교환처: 구입처

1644-7214

고장 접수 및 제품 문의

본 제품은 소비자기본법에 의한 소비자 분쟁해결 기준에 의거하여 교환 또는 보상을 받을 수 있습니다.

www.magicchefkorea.co.kr